



KONICA MINOLTA

bizhub C450i S bizhub C360i S
bizhub C300i S bizhub C250i S

bizhub iS-SERIES

多様な視点で
未来をデザインする
RETHINK WHAT'S POSSIBLE



bizhub iS シリーズ
A3 カラー複合機

C450i S

カラー 45枚/分
モノクロ 45枚/分

C360i S

カラー 36枚/分
モノクロ 36枚/分

C300i S

カラー 30枚/分
モノクロ 30枚/分

C250i S

カラー 25枚/分
モノクロ 25枚/分

※写真は bizhub C360i S に DF-714、PC-216 装着時のものです。

Giving Shape to Ideas

多様な働き方を支える bizhub i Sシリーズ

オフィスのハブから、 ビジネスを創造するパートナーへ。

テレワークが働き方の新常識になった現在。
リモートとオフィスの円滑なコミュニケーションが、
生産性の優劣を決めるといえます。
さまざまな価値観やワークスタイルのニーズに合わせた、
場所に縛られない、時間に縛られない、
そして情報共有の安心と安全を実現するbizhub i Sシリーズ。
テレワークでも、オフィスでも。
これまでの働き方を変え、これからの新しいビジネスを
創造するパートナーがここにあります。

「シンプル」「安心」「便利」なワークスタイルに
bizhub i Sシリーズが進化させます。

SIMPLE はたらくをもっとシンプルに

SECURITY オフィスの情報をしっかり守る

SUSTAINABILITY 新しいをいつまでも



いいじかん 設計

DESIGN YOUR TIME!

アイデアを生み出す「創造じかん」、
コツコツ仕事をこなす「作業じかん」、
休み・育み・学び・視野を広げる
「自分じかん」。会社と社員に最適な
「いいじかん」を創っていくため、
コニカミノルタはテレワークや
オフィス出社といった働き方の違いに
合わせた環境づくりをサポートします。

いつでも、どこでも、だれでも働ける環境づくり
新しい働き方はオフィスにある
bizhub i Sシリーズで可能にする

無線 LAN を標準搭載。多様なオフィスにあわせて、使い方が広がる

ケーブルレスで、フリーアドレスのオフィスや小規模オフィスでも
どこでもすっきり設置。

有線+無線 LAN の2回線対応。有線は社内 LAN で、モバイルとの
通信は無線で行い、回線をわけることでセキュリティーを担保し、
モバイルワーカーに対応。サテライトオフィスで、通常勤務者と
来訪者を分けたセキュアな利用も可能。

新たに無線 LAN 環境を整備しなくても、
bizhub i Sシリーズとのモバイル連携を即実現。



モバイル連携の活用で、働き方は自由自在に



CASE 1 出張を身軽に

かさばる紙原稿を持たず、いつも持ち歩くモバイル端末のみで移動。出張先でクラウドサービス内のデータを bizhub から出力できます。

紙原稿に手書きでメモを追加した場合でも、スキャンしてクラウドサービスに保存し、本社の同僚とリアルタイムで共有できます。



CASE 2 商談中に出力

タブレット端末を使用して商談中に、お客様が気になったページをその場で出力。必要に応じた出力でコスト削減にも貢献します。



CASE 3 撮影写真を共有

建築現場の施工状況や、会議で使用したホワイトボードを撮影し、パソコンを介さず出力、すぐに配布できます。



CASE 4 移動中に確認

打ち合わせの資料をスキャンし、直接保存。移動中に内容を確認し予習できます。



CASE 5 外出先でデータ保存

外出時に USB メモリーなどの記憶媒体を持ち歩くことなく、スキャンデータをモバイル端末、クラウドサービスに保存できます。



iS-SERIES SIMPLE

はたらくをもっと シンプルに

ユーザーインターフェイスを全面的に見直し、操作パネルをモバイルライクな画面へフルリニューアル。
ユーザーの利用頻度の高い機能で構成した最小限の機能と画面遷移によって、シンプルな操作性を実現しています。



New UI搭載により操作性が向上した 使いやすい新パネルデザイン

操作パネルに、シンプルなデザインの新GUI (Graphical User Interface)を採用しました。ハードキーレス、パネルバイプレーションにより、使い慣れたスマートフォンやタブレットのような操作性を実現することで、さまざまなITサービスを簡単に使うことができます。ユーザー利用頻度の高い機能を中心に構成した最小限の機能と画面遷移で、シンプルな操作性を実現しています。

より見やすく、より使いやすくなった 10.1インチ大型タッチパネル

顧客視点で新開発した10.1インチの操作パネル。見やすく快適な操作感を実現し、作業の効率化を進めます。また、マルチタッチが可能なので、タブレット感覚でスムーズな操作が可能です。



使う人にあわせて調整できる 操作パネルの角度調節

操作パネルは、最大90度までユーザーそれぞれの使いやすい角度に自在に調整が可能です。



ホーム画面

「情報エリア」と「メインエリア」に大きく分けました。使い方に合わせてカスタマイズできます。

- ◎情報エリア:ログイン中のユーザー名や、IDボタン、設定メニューボタンなどを表示。
- ◎メインエリア:コピーやファクス、スキャンなどの機能へアクセス。



編集画面へ



シンプルコピー画面

いくつもの画面遷移をせずに、簡単に目的のタスクを実行できます。

- ◎大きなボタンで一覧性に優れ、直感的な操作が可能。
- ◎選択肢が一覧で表示され、ワンタッチで設定ができます。





やりたいことを迷わずできる 目的別機能アプリ

目的の作業ができるように操作の手順をイラスト化された画面の指示で誘導するシンプルな操作性を実現。必要最低限の簡単なステップで、迷うことなくスムーズに目的の操作ができます。

■IDカードコピー

簡単なステップでIDカードの表と裏を並べて1枚の用紙にコピーできます。



■冊子をつくる※

雑誌や週刊誌のような小冊子を作成したいユーザー向け。

※アプリのダウンロードにはインターネット環境が必要です。



■影消しコピー※

原稿カバーを開いたままコピーしたい方、ブック原稿で影をなくしたいユーザー向け。

※アプリのダウンロードにはインターネット環境が必要です。



複合機の状態を知らせる LEDランプ

オフィス環境に優しく調和する、新しいLEDランプを採用。データの受信や蓄積を知らせるデータランプや排紙部のプリントランプなどを、本体前部などの視認性が良い場所に設置。原稿のとり忘れなどに気がつきやすいデザインとしています。



音声で操作をサポートする 音声ガイド

ファクス番号の読み上げをはじめ、おもに画面やキーの説明、キーに関連する動作の説明などを音声ガイダンス機能がサポート。パネル操作の補助や誤操作防止にも役立ちます。

※コピー、ファクス/スキャン画面で拡大表示画面利用時のみの機能です。
※オプションのi-Option LK-104 v3、およびデバイス接続I/FキットEK-608またはEK-609が必要です。

複合機をモバイル端末で操作可能とするアプリ RemoteAccess

bizhub Remote Access※をインストールするとモバイル端末上に、本機の操作パネルとほぼ同じ画面が再現できます。不特定多数の方が触れる複合機操作パネルに触れることなく、自身のモバイル端末で操作ができます。

※Android版はGoogle Play、iOS版はAppStoreからダウンロードできます。(無償)
※bizhub Remote Access使用中は本機の操作パネルは使用できません。
※リモート操作に使用する端末と本機は同じネットワークに接続している必要があります。



非接触ニーズに対応する グローブタッチパネル

手袋や爪でもパネル操作可能です。指で直接触れず操作ができるため、オフィスでの感染リスクを軽減します。

iS-SERIES SECURITY

オフィスの情報を しっかり守る

情報漏洩は、企業の危機に直結します。コニカミノルタは、大量のデジタルデータや紙文書のセキュリティー課題に対し、最新技術でいち早く対応。さまざまなセキュリティー機能により、IT管理者の負担を軽減します。



管理者の負担を軽減する 「bizhub SECURE」



データの保護は多くの企業にとって大きな課題となっています。トータルセキュリティー設定サービス bizhub SECURE によって高度なセキュリティー設定を実施した bizhub は、SSD 内に保管するお客様のデータを、より強固に守ります。さらに、セキュリティー設定の状態を監視できる bizhub SECURE Notifier アプリ*を提供。設定が変更されたときは複合機のパネル、またはメールで管理者へ通知します。
※別売商品。アプリのダウンロードにはインターネット環境が必要です。

安心を常時提供する新機能 暗号化機能付 SSD

セキュリティー機能を高めるために、新たに 256GB の暗号化機能付 SSD を採用。利用する端末との相性の問題もなく、常時暗号化されるので、手間をかけずに常に高度なセキュリティーを維持します。

パスワードで出力を保護する セキュリティー印刷

プリンタードライバー画面で文書にパスワードを設定すると、本機の操作パネルで同じパスワードを入力するまで文書が本機の SSD でストックされます。文書に設定したパスワードが照合されるまで出力されずに保護されるので、重要な文書を出力したい時や、限られたユーザーのみに出力の受け取りを許可したいときなどに有効です。ホーム画面にセキュリティー印刷ボタン*を設定することで、簡単なステップで印刷文書を確認できます。

※アプリのダウンロードにはインターネット環境が必要です。

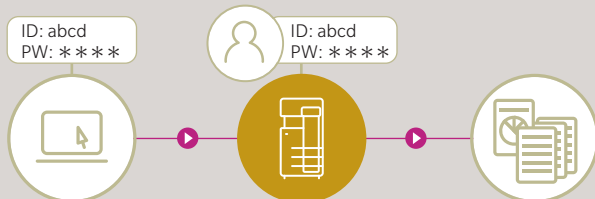

PC のログイン名を使った 簡単セキュリティー印刷

PC のログイン名がセキュリティー印刷の ID として使用されるため、ID の入力を省略でき、認証をしていなくても簡単にセキュリティー印刷ができます。

不正利用による情報流出を回避する さまざまなユーザー認証

オフィス規模や導入済みのシステムなどに合わせて最適な認証システムを選ぶことができます。また、セキュリティーを損なうことなく操作性を高めるシングル・サインオンにも対応しています。

■本体認証

本体のみで認証を行うことができます。コピー、プリント、スキャン、ファクス*の機能ごとに、詳細な利用制限の設定も可能です。
※オプションの FAX キット FK-514 が必要です。

■非接触 IC カード認証

FeliCa などの非接触 IC カード*1 によるユーザー認証ができます。社員認証と認証システムを一本化できる SSFC (Shared Security Formats Cooperation) 仕様にも対応。また、非接触 IC カード以外でも、NFC に対応した Android 端末*2 での認証が行えます。

※オプションの IC カード認証装置 AU-206 が必要です。

※1 非接触 IC カードは「FeliCa (Idm)」「SSFC」「FCF」「FCF (キャンパス)」「MIFARE (UID)」に対応。

※2 HCE (Host Card Emulation) に対応した Android 4.4 以降の Android 端末、および Konica Minolta Mobile Print が必要です。

■バイOMETRICS 認証

指の静脈を利用する精度の高い認証ができます。手軽さに加え、ハイレベルなセキュリティーシステムの構築が可能です。

※オプションの生体認証装置 AU-102 とワーキングテーブル WT-506 が必要です。

印刷完了プリントランプの採用

印刷状況を示す白色 LED (プリントランプ) を採用しました。印刷完了時にプリントランプが点灯し、周囲のユーザーに知らせます。印刷物の取り忘れを減らし、情報漏洩のリスクを軽減します。



複合機と各デバイスを安全に繋ぐ ウイルススキャン機能



PC、タブレット、USBメモリーなどと複合機を安全に接続するためにBitdefender社のスキャンエンジンをベースにした強固なウイルススキャン機能を搭載しています。ホワイトリストだけではなく、ウイルススキャンをファイル単位で行うことで、ファイルに感染したウイルスを検知します。複合機へのファイル入力時のチェック&管理者へ通知によりウイルスを発見。また、複合機からのファイル出力時のチェックで、ウイルスファイルの拡散を防止。さらに定期的に複合機内のファイルをチェックし、リスクのあるファイルを発見し、複合機に潜在しているリスクを検知します。

※オプションのi-Option LK-116が必要です。 ※インターネット環境が必要です。

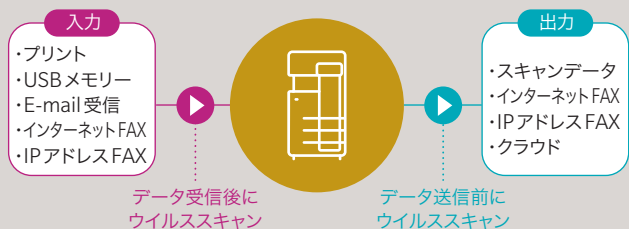

放置プリントによる情報流出を回避する サーバーレスユビキタスプリント

あらかじめ送信したプリントジョブをオフィスネットワーク内の任意の複合機から、認証後に出力させるユビキタスプリントをサーバーレスで実現。本機がユビキタスプリントの親機として、プリントサーバーに変わる働きをするため、低コストで手軽にサーバーレスユビキタスプリントのシステムを構築できます。また、サーバーレス複合機統合認証も導入するとユーザー認証用のサーバーも必要ありません。

※最大100台までのユビキタスプリントシステムが構築できます。

※各複合機にオプションのi-Option LK-114が必要です。

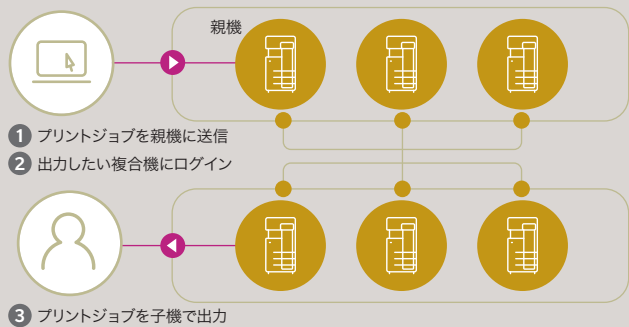

複合機内蔵の認証サーバーでユーザー認証が可能な 「サーバーレス複合機統合認証」

ユーザー情報を1台の複合機でまとめて管理。複合機が複数ある場合も、1台(親機)にユーザーを登録すれば他の複合機(子機)でユーザー認証が可能。複合機のみでユーザー認証が可能のため、別途専用サーバーは必要ありません。サーバーに関する専門知識がなくても導入・運用いただけます。

※オプション ※管理可能な複合機は30台、ユーザー数は2,000名まで。

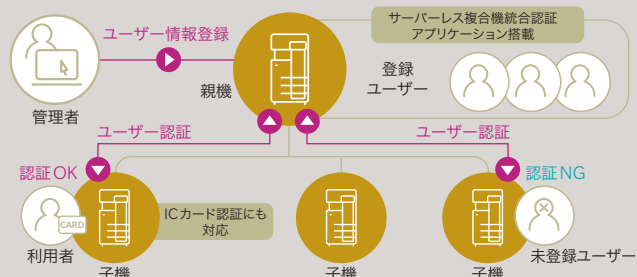

複合機を統合管理し利用状況や コストを可視化する サーバー型ユビキタスプリントシステム 「Dispatcher Paragon」(別売商品)



ユーザーの利便性を高めるユビキタスプリントのほか、ユーザー別/部門別/複合機別の利用状況やコスト、操作ログを把握可能なレポート機能も備えており、オフィスネットワーク内の複合機を統合的に管理できます。

コピーからの情報流出を防止する 地紋セキュリティー機能

コピープロテクト機能に加え、セキュリティーレベルの高いコピーガード機能/パスワードコピー機能を装備。特殊な地紋セキュリティーパターンを原稿上に付加して出力することで、不正な2次コピーや重要文書の第三者への漏洩を防止します。

※オプションのセキュリティーキットSC-509が必要です。

コニカミノルタの地紋セキュリティー機能を搭載した機種のみで有効です。条件により機能が有効に働かない場合があります。

認められた高度なセキュリティー ISO/IEC15408 認証

コニカミノルタの複合機は、セキュリティー機能の信頼性を客観的に証明するための国際標準規格、CC認証(Common Criteria、ISO/IEC15408)を取得しています。bizhub C450i Sシリーズでは、「HCD-PP v1.0 (Protection Profile for Hardcopy Devices)」に適合したCC認証を取得しています。

※本製品(または本システム)において取得している情報セキュリティーに係る認証は、所定の評価基準及び評価方法に基づく評価の結果、認証要件に適合していることを示すものであり、本製品(または本システム)に脆弱性が全くないことを保証するものではありません。

その他の主なセキュリティー機能

- E-mailの送信時のセキュリティーを設定できる「SMTP認証/POP before SMTP認証」
- ネットワーク間の通信データを暗号化できる「SSL/TLSプロトコル」
- SSDへの不正アクセスを防止する「ストレージロックパスワード機能」
- 機密情報を安全に管理する「TPM(Trusted Platform Module)機能」※オプション

<文書からの情報流出を回避する、暗号化PDF>

- パスワードによる暗号化、デジタルIDによる暗号化、電子署名の追加
- ※暗号化にデジタルIDを利用する場合は、事前にデジタルIDが登録されたE-Mail宛先(S/MIME送信)を複合機の短縮宛先に登録する必要があります。
- ※電子署名を行う場合は、「パスワード」または「デジタルID」にてファイルの暗号化を行う必要があります。

<FASEC 1 適合のファクスセキュリティー>

- 入力ミスによる誤送信を抑制する「宛先2度入力」
- ボタンの押し間違いによる誤送信を抑制する「相手先番号確認表示」
- 発着呼衝突による誤送信を防ぐ「ダイヤルトーン検出機能」
- ファクス受信紙の放置を防ぐ「メモリー受信&PC転送」
- 確実な送信を確認できる「通信結果レポートと操作パネルでの結果確認」

<コニカミノルタ独自のファクスセキュリティー>

- 確実なチェックで誤送信を防止する「送信承認パスワード機能」
- 誤接続による誤送信を抑制する「相手先確認(CSI照合)送信」
- 音声案内で誤送信を防ぐ「送信時の音声読み上げ機能」※オプション
- セキュリティー管理に役立つ「特定トレイからの給紙機能」

iS-SERIES SUSTAINABILITY

新しいを いつまでも

コニカミノルタが、bizhubを遠隔管理し、ファームウェアの自動更新やリモート監視などのさまざまなサポートやクラウドサービスを提供します。



お客様の管理負担を軽減するリモートサービス 「コニカミノルタ iCare」

コニカミノルタ iCare は、遠隔診断により、故障の未然防止や故障時の迅速な対応を実現。マシンのダウンタイムを最小限に抑えることが可能です。カウンター数の自動データ送信により管理を簡素化。故障時の自動通報、パーツや消耗品の状態を管理することで、適切なタイミングにトナーの自動配送を行うなどお客様の手を煩わせないサポートを提供します。ファームウェアの自動更新やパネル画面をお客様と共有できる遠隔サポートなどのサービスも展開しています。また、複合機の利用状況を月毎にレポートでご確認いただけます。

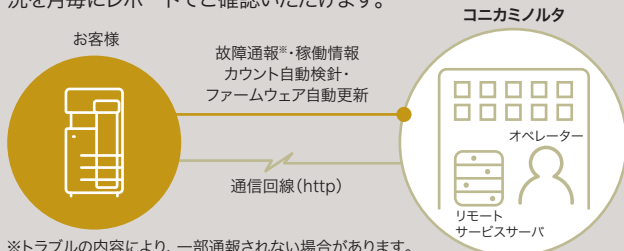

※トラブルの内容により、一部通報されない場合があります。

QRコードにアクセスしモバイル端末で確認 サポート情報リンク

複合機のマニュアルなどサポート情報へのリンクをQRコードで画面に表示し、簡単にアクセスできます。管理者不在のオフィスでも安心してご使用いただけます。

※アプリのダウンロードにはインターネット環境が必要です。

クラウドサービスとの連携を強化 「bizhub Connector」

本機の操作パネルから各種クラウドサービス※1に接続し、スキャンデータのアップロードや、ダイレクトプリントなどの連携ができます。また、本機にログインした後、クラウドサービスなどへの認証情報を一度だけ入力・保存することで、その後はサイレントモードでの自動ログインも可能です。

bizhub Connector※2 5つのアプリケーションをご用意

bizhub Connector for Box※3

bizhub Connector for OneDrive for Business※3

bizhub Connector G-1 for Google Apps

bizhub Connector E-1 for Works with Evernote

bizhub Connector S-1 for Microsoft SharePoint※4

※1 Box, OneDrive, Google Drive, Gmail, Evernote ※2 別売商品 別途設定料金が必要です。 ※3 アプリのダウンロードにはインターネット環境が必要です。 ※4 企業内サーバー SharePoint2007/2010/2013/2016

複合機のアプリを提供する 「MarketPlace」

複合機のパネルからアプリをダウンロード。お客様の利用目的に応じて複合機に機能を追加できます。また、複合機にインストールしたアプリは自動でバージョンアップするので管理も容易です。

※複合機がインターネットに接続できる環境が必要です。

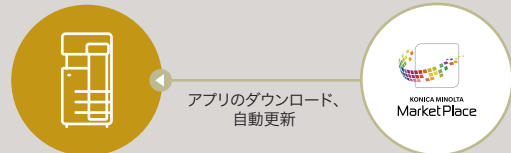

場所にとらわれない働き方を実現する 「bizhub essentials」

INFO-Palette Cloudのbizhub essentials※1は、複合機とクラウドストレージを連携させ、効率的な複合機活用業務を実現できるクラウドサービスです。社内・社外(外出先やテレワーク)を問わず、複合機を介して情報共有を円滑にし、効果的に業務を行えます。事務所に居なくても受信ファクスの確認やファクス送信ができ※2、また、クラウドを介してオフィスの複合機へ印刷したり、紙文書の電子化も可能なため、場所や利用端末を選ばない新たな働き方を実現します。

※1 別途契約が必要です。

※2 bizhub essentialsオプションのremote faxが必要です。

クラウドを活用したファイル共有 Box連携

「Box」はファイル共有によって、コンテンツのシェアとコラボレーションを可能にするクラウドストレージです。bizhubからスキャンデータやファクスの受信文書を「Box」に保存し、PCやモバイル端末から、いつでもどこからでもアクセスできます。企業向けクラウドサービスとして強固なセキュリティで、より安全・便利なデータ活用を実現します。

※30日間ご利用可能なお試し版(無料)をご用意。お試し期間経過後は「Box」の有償メニュー(Businessプラン/ Business Plusプラン/ Enterpriseプラン)にお申込みいただくことで継続してご利用いただけます。

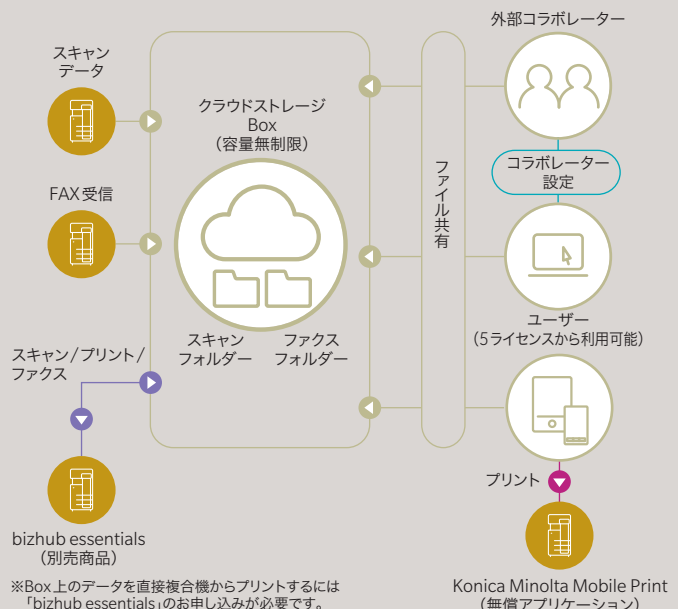

bizhub essentials (別売商品)

※Box上のデータを直接複合機からプリントするには「bizhub essentials」のお申し込みが必要です。

Konica Minolta Mobile Print (無償アプリケーション)

HIGH PRODUCTIVITY

豊富な給紙オプションに加え、紙の種類を検知する紙種センサーを搭載。
ダウンタイムを削減し、高い生産性を実現します。

紙の種類を検知する 紙種センサー

複合機が用紙の坪量、封筒など、用紙の種類を自動検知。さまざまな用紙でも最適なトナー調整や紙送りをすることで、最適かつ高品質な印刷が可能です。

※ C450i Sは標準装備。C360i S/C300i S/C250i Sはオプションの紙種センサーIM-102が必要です。

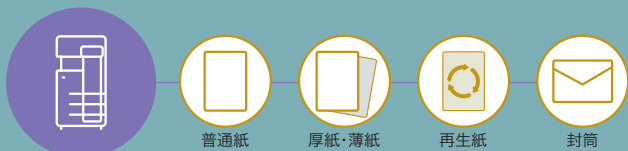

異サイズ対応 給紙キャビネット

PC-417※には大容量用紙カセットが2つ搭載されており、一方の用紙カセットから本体へ給紙しているときでも、もう一方に用紙を補給できるため、用紙補給のために出力を中断する必要がありません。キャビネットには、使用頻度の高いA4とB5用紙が搭載できます。

※ オプション

マニュアルステーブル対応 フィニッシャー

フィニッシャーに搭載されているマニュアルステーブル機能を使うことで、ステーブルを外してコピーした原稿をとじ直す際や、出力時にステーブル設定をし忘れた場合に、その場ですぐにとじることができます。

※ オプションのフィニッシャー FS-539、FS-539SD、FS-540、FS-540SDのいずれかが必要です。

多彩な出力スタイルに対応した 多機能フィニッシャー

小冊子製本や三つ折り、ステーブル、パンチなどを自動処理する多機能フィニッシャーを目的に応じて複数タイプから選べます。高速出力に加え、多彩な出力や仕上げの内製化が可能です。

フィニッシング機能一覧

対応機種	C450i S	C360i S / C300i S / C250i S	FS-540※1,2	FS-540SD※1,2	FS-539※1,2	FS-539SD※1,2	FS-533※3	JS-508/JS-506※4
機能	加工イメージ							
仕分け(シフトソート)機能	1部ずつ排紙位置をずらして排紙する		○	○	○	○	○	○
ステーブル機能	コーナーステーブル、コーナーステーブル(平行)※5、コーナーステーブル(平行)※5、2点ステーブル(サイド)	薄紙/普通紙(52~80g/m ²) A4, B5:最大100枚 / B4:最大65枚 A3, A5:最大50枚 普通紙(81~90g/m ²) B4, A4, B5:最大60枚 A3, A5:最大50枚			薄紙/普通紙(52~90g/m ²):最大50枚 厚紙(91~120g/m ²):最大30枚 厚紙(121~209g/m ²):最大15枚		薄紙/普通紙(52~90g/m ²) A4, B5:最大50枚※6 A3, B4:最大30枚※6	—
製本(小冊子)機能&折り機能	中とし、中折り、三つ折り(3枚可能)	—	最大20枚	—	最大20枚	—	—	—
Z折り機能	Z折り	Z折りユニットZU-609 52~90g/m ²	—	—	—	—	—	—
パンチ機能	2穴、上2穴	パンチキット PK-526 300g/m ² まで対応可能			パンチキット PK-524 300g/m ² まで対応可能		パンチキット PK-519 157g/m ² まで対応可能	—
カバーシート機能&インターシート機能	カバーシート、インターシート	ポストインサーター PI-507 or 標準機能			標準機能		標準機能	標準機能

※1 フィニッシャー装着時での胸内排紙が可能です。排紙先は最大で3つまで設定ができます。FS-540/FS-540SDは、ジョブセパレーター JS-602を装着すれば、胸内排紙を含め最大4つまで設定できます。 ※2 C450i S/C360i S/C300i S/C250i Sは中継搬送ユニット RU-513が必要です。 ※3 C450i SにFS-533装着時はMK-607が必要です。 ※4 JS-508はC450i S用、JS-506はC360i S/C300i S/C250i S用の機能別振り分け用オプションです。ソート機能は簡易的な機能のため、多枚数出力する場合はFS-540/FS-540SD/FS-539/FS-539SD/FS-533のいずれかを選択ください。 ※5 FS-540/FS-540SD/FS-539/FS-539SDの平行ステーブルは、A3、A4、A4タテ、A4ヨコ、B5タテおよびA5ヨコに対応しています。但し、A3、A4ヨコは手動設定が必要です。 ※6 FS-533のコーナーステーブルは平行のみとなります。

仕事の効率をアップする 豊富な給紙オプション

給紙容量は本体標準トレイとマルチ手差しで、1,305枚。オプションの給紙キャビネットを装着すると最大4,055枚の給紙が可能です。さらに、大容量給紙ユニットを装着することで最大7,555枚※の大量給紙を実現。給紙回数を減らすことでダウンタイムを削減します。

※ 給紙キャビネットPC-416またはPC-417と大容量給紙ユニットLU-302装着時

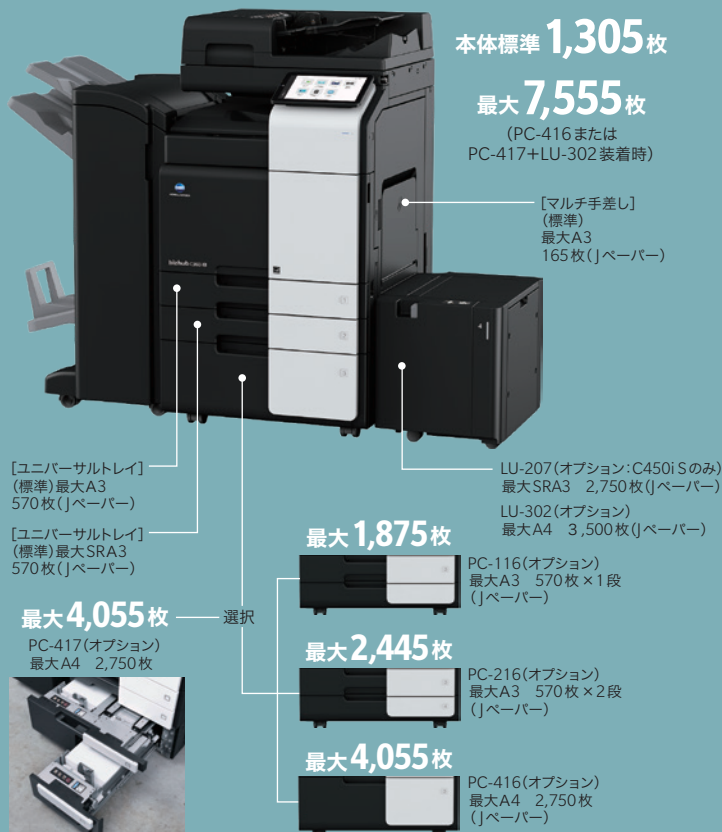

COPY / PRINT

カラー複合機として求められる先進の機能を搭載。
コピー&プリントともに優れたパフォーマンスを発揮します。

仕事のスピードを向上 ウォームアップタイムを短縮

主電源をONにしてからコピー可能状態になるまでのウォームアップタイムは、13秒以内を実現。さらに、コピーボタンを押してから最初の1枚が出力されるまでのファーストコピータイムは6.1秒以下、パネル復帰タイムは約1.2秒と大幅に短縮しています。

※bizhub C360i Sカラー時の値です。

「記憶色」に対応した カラーマッチングの採用

プリンタードライバーのカラー設定を見直し、デフォルトで「記憶色」に対応したカラーマッチングを行います。「記憶色」とは、現実の色よりも明度、彩度が高く、多くの人がイメージとして記憶している色のことです。人の記憶に強く訴えかけるカラーマッチングを行い、プリント画質の満足度が向上します。

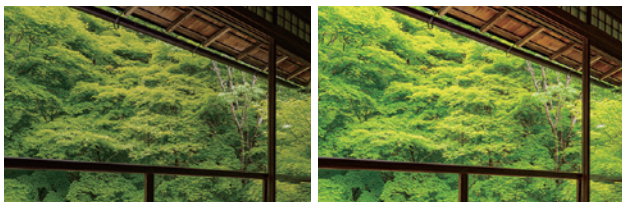

従来方式

C360i S

IDカードの両面を1枚にコピー IDカードコピー機能

免許証、名刺など不定形の両面原稿をコピーする場合に、原稿の表と裏を用紙の同一面に並べてコピーできます。目的別機能アプリのUI設定により、ウィザード形式で迷わずコピーできます。

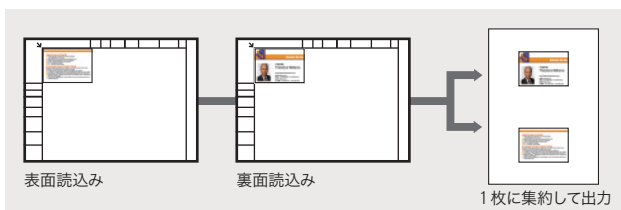

トナー消費を節約する 原稿外消去機能

厚さのある書籍など原稿カバーを開いたままコピーするときに、原稿を自動的に検知し、原稿以外の部分の影を消去。余分なトナーの消費を節約します。目的別機能アプリのUI設定により、ウィザード形式で簡単に操作できます。

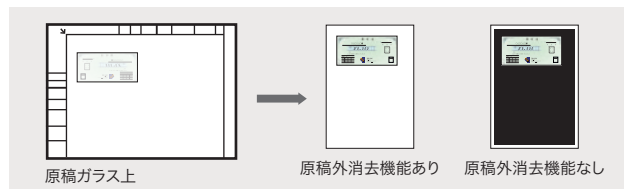

用紙交換時のストレスを軽減する 軽やかな給紙トレイ

軽く押し引きするだけでスムーズに開閉する快適な操作感の給紙トレイを実現。グリップは、上下どちらからでも握りやすいフリーグリップタイプを採用しました。給紙トレイ付近での紙詰まり時には、簡単に用紙が取り出せるので、ダウンタイムを低減します。



はがき、封筒など不定形用紙の使用ができる 給紙&手差しトレイ

手差しトレイを使うことなく、本体給紙トレイ1段目、2段目(標準)でも郵便はがきや封筒など、不定形サイズ用紙のセットが可能になりました。はがき200枚、封筒70枚のセットができ、手差しトレイを使わずに出力できるので、省スペースで設置できます。

※2段目は不定形サイズのみ対応。

美しく可読性の高い出力を実現 1,200dpiの高解像度

小さな文字や細い線の再現性にすぐれた1,200dpiのプリント解像度を実現。より忠実な再現によりドキュメントの可読性を高め、美しく高品位なプリントアウトができます。

※印刷速度が低下します。

不定形用紙を自動測定 用紙サイズ測定機能

原稿台ガラス面にセットした不定形用紙のサイズを自動で測定します。測定した用紙サイズは本体メモリーへの登録も可能。伝票などの不定形用紙を扱うオフィスで活用できます。

※C450i Sは原稿送り装置での測定も可能。



最大1,200mmのバナー印刷が可能 長尺プリント機能

オプションの長尺用紙セットガイドを使用し、最長1,200mmまでの長尺印刷が可能です。幅90mmの細長い用紙にも対応しているので、多彩なサイズのPOPやバナーが作成ができるので活用シーンが広がります。

※オプションの長尺用紙セットガイドMK-730の装着を推奨。

操作パネルに表示したWebサイトを印刷できる Webブラウザ閲覧・プリント

Webブラウザ機能に対応。操作パネルにWebサイトを表示し、プリントアウトができます。Webサイト上のPDFファイルも、ページを指定して必要な部分だけプリント可能。サイトから訪問先の地図を手軽にプリントするなど、便利に使えます。

複合機で印刷可能 お役立ち用紙

コピー用紙だけの印刷ではなく、長尺用紙、耐水紙、クリアホルダー、マルチカードなどへも印刷可能です。いままで外注していた販促物も内製化できコスト、時間の削減に貢献できます。

※画像品質を保証するものではありませんので、予めご了承ください。

※各用紙を当社オフィス用品購買サイト「bizconcie」よりご購入頂けます。

USBメモリーからダイレクト出力 USBポート標準搭載

本体操作パネル横にUSBポートを標準搭載。USBメモリーを差し込むと操作画面がポップアップし、少ないステップで、USBメモリー内のデータのダイレクトプリントや本機のボックスへの保存などができます。また、USBメモリーからのプリント時には自動でウイルスチェックを行うので安心して利用できます。

※USBメモリーの種類により、正しく動作しない場合があります。

※対応ファイル形式:PDF、コンパクトPDF、JPEG、TIFF、XPS、コンパクトXPS、OOXML(docx、xlsx、pptx)

※印刷結果がPCの画面で見えるものと異なる場合があります。

※ウイルスチェック機能は、オプションのLK-116が必要です。



ドライバーなしで手軽に印刷できる E-mail 受信プリント

出力したいファイルをE-mailに添付して本機宛に送信するだけで、手軽にプリントできます。

※対応ファイル形式:PDF、コンパクトPDF、JPEG、TIFF、XPS、コンパクトXPS、OOXML(docx、xlsx、pptx)

※オプションのLK-110v2が必要です。

2つのネットワーク環境でプリント&スキャン VLAN(Virtual LAN)に対応

論理的に複数のネットワークに分割するVLAN機能に対応。外部接続ネットワークと内部専用ネットワークや、社内専用とゲスト専用、複数の企業が入居するオフィスなどで、ネットワーク毎にデータを分離。安全に複合機が利用できます。

※詳細につきましては、販売担当者にお問い合わせください。

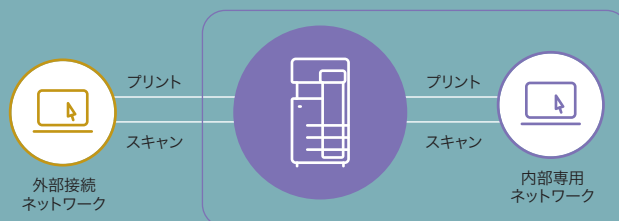

その他のコピー機能

- 原稿に応じた「画質モード」(文字、文字/写真、写真、薄文字原稿、地図、コピー原稿)
 - 用途に合わせた「出力モード」(両面印刷、ページ集約、リピート、グループ、ソート、シフト、小冊子、とじしろ)
 - 多彩な「原稿読み込み」(連続読み込み、混載原稿、とじしろ、原稿セット方向、薄紙、Z折れ原稿、汚れ軽減モード、プログラムジョブ、白紙原稿除去)
 - 目的別に設定できる「コピーモード」(ブック原稿、ページ連写、インデックス原稿、カタログ原稿)
 - 選べる「レイアウト調整」(拡大/縮小、拡大連写、画像の収め方、鏡像、画像シフト、自動画像回転)
 - 便利な「ページ挿入」(カバーシート、OHP合紙、インターシート、章分け、差込みページ)
 - 活用が広がる「画像追加」(日付/時刻、ページ番号、スタンプ、ウォーターマーク、ヘッダー/フッター、オーバーレイ、登録オーバーレイ)
 - 必要な部分のみコピーできる(枠消し、原稿外消去)
 - 数々の「コピーセキュリティ」(コピープロテクト、繰り返しスタンプ、コピーガード※、パスワードコピー※)
- ※ オプションのセキュリティキット SC-509が必要です。

その他のプリント機能

- プリンタードライバーを自分用にカスタマイズできる「Myタブ機能」
- タブ紙(インデックス紙)への印刷
- 本票と控えを一度にプリントする「カーボンコピーモード」
- A3サイズより一回り大きな「SRA3サイズへの印字」が可能
- 絵柄の周囲に白い隙間が出ないように出力する「自動トラッピング機能」
- プロ仕様のグラフィックユースに対応する「Fieryイメージコントローラー」 ※オプション

※一部の機能は、クラシックスタイルでのみ対応。

SCAN / FAX

スピード、品質、配信や保存まで。
高性能、高機能を実現したスキャン&ファクス機能です。

高い生産性を実現した優れたスキャン性能

高速スキャンを実現した自動両面同時読取り原稿送り装置(ADF)をご用意。一度に多枚数の原稿をセットでき、スキャンの時間も手間も大幅に短縮します。また、スキャン時の原稿の傾きを補正するスキュー補正精度を大幅に向上させ、傾きを抑えた高精度なスキャンを実現しています。

	C450i S	C360i S/C300i S/C250i S
ADF	標準	オプションDF-714
読取り速度	280面/分 (両面原稿 140枚/分)	200面/分 (両面原稿 100枚/分)
原稿積載枚数	300枚	130枚



■重送検知センサー

原稿に超音波を当て、原稿と原稿の間にある空気層を判別し重なりを検知。重送検知時には読み込みが完了した原稿のプレビューも表示されるので、スキャン操作を最初からやり直すことなくジョブを再開できます。

※C360i S/C300i S/C250i Sはオプションの自動原稿送り装置DF-714装着時。

受信ファクスの転送設定をかたんに「bizhub おでかけファクスモード」

ホーム画面のボタンから簡単操作でファクスの転送設定を切り替えることができます。オフィス勤務中は紙出力、外出中はメール転送に切替などシーンにあわせた転送先設定が可能です。

※アプリのダウンロードにはインターネット環境が必要です。

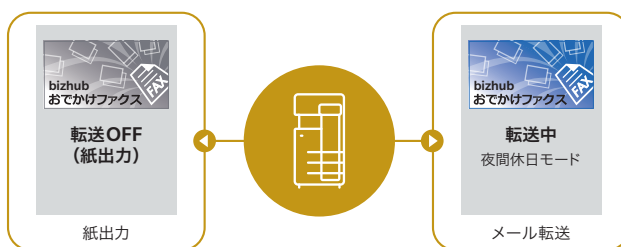

受信ファクス文書を確認&出力できる「強制メモリー受信ボックス」

ホーム画面に「強制メモリー受信ボックス」ボタン*を設定することで、簡単なステップで受信したファクスを確認、管理、出力できます。必要なファクス文書のみ印刷できるので、不要書類の印刷防止、印刷コスト削減にも効果的です。

※アプリのダウンロードにはインターネット環境が必要です。

白紙原稿をスキャンから除外する白紙除去機能

ADFにセットした原稿に白紙ページが含まれている場合に、白紙ページをスキャン対象から除外します。白紙として検出された原稿は、原稿枚数としてカウントしません。

ペーパーレス化を促進する受信データのボックス保存

受信したファクスデータをTSI(発信元情報)またはFAX番号*によって自動振り分けし、本体ボックスに自動保存。クライアントPCやメール宛先への自動転送機能を設定することで、受信文書の仕分けや配布の手間と時間を節約します。さらに、本体のSMB共有フォルダーにも転送が可能。転送ファクス、TSI受信振り分けなどの機能に対応しています。受信ファクスの保存先が増えることで、ペーパーレス化を促進します。

※ナンバーディスプレイ契約が別途必要です。

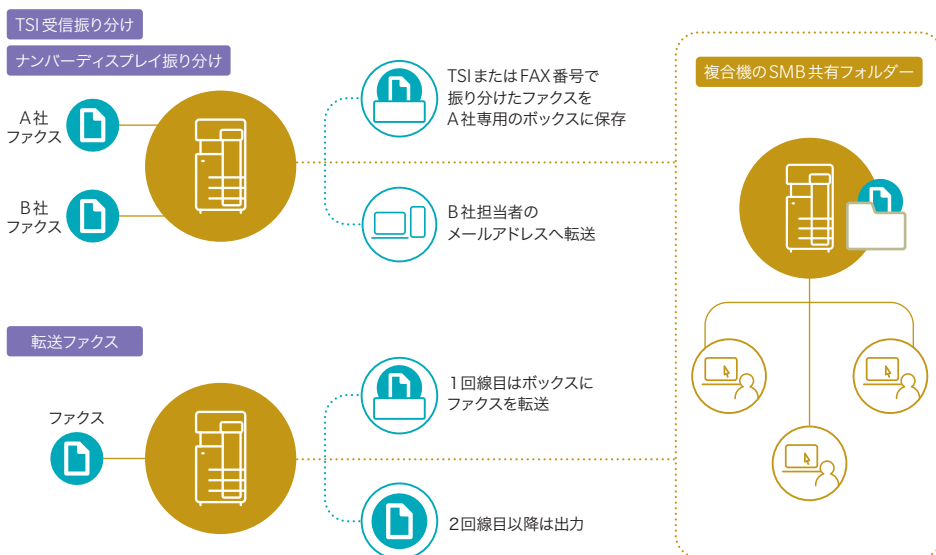

大きなスキャンデータを手軽に送信する 「Scan to URL 機能」

スキャンデータを本機内に保存し、保存先の URL をメールでユーザーに送付する Scan to URL 機能ボタンをホーム画面に配置可能。E-mail で添付できないような大きなスキャンデータを簡単・手軽にメール送信できます。

自分のメールアドレスにスキャンデータを 即座に送信する「スキャン(自分にメール)」

スキャンデータをすぐに自分宛に送ることができます。認証設定によりセキュリティーにも配慮。ホーム画面に「スキャン(自分にメール)」ボタンを設定できるので、簡単なステップで即座にスキャン&送信が可能です。

小サイズ原稿を簡単操作でスキャンできる 「ID カードスキャン」

保険証や免許証などの小サイズ原稿を、簡単な操作でスキャン送信できます。カードの表と裏を 1 つのファイルにまとめたり、個別のファイルに分けたり目的にあわせてスキャンできます。

スキャンジョブを効率化する 用途に応じた保存・送信先設定

スキャンした原稿は、用途に応じてさまざまな文書フォーマットに変換し、本体ボックスや USB メモリーへの保存ができます。また、E-mail、SMB、FTP、WebDAVなどを介して、PC やサーバーへ送信・保存することも可能です。

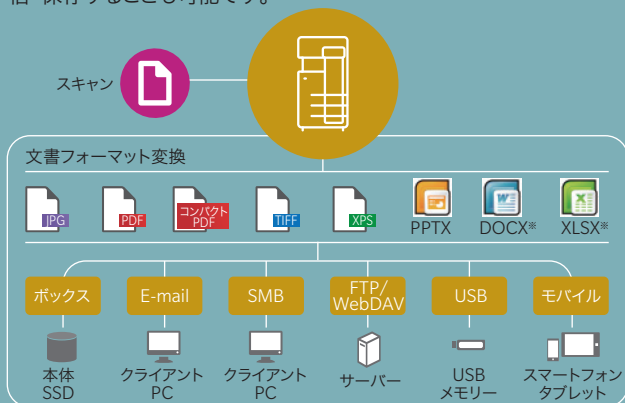

※オプションの i-Option LK-110 v2 が必要です。

ドキュメント活用の幅を広げる 紙文書の電子化

紙文書をスキャンして、PDF 形式や OOXML 形式のファイルに変換できます。業務や目的に合わせてファイル形式を選べるので、文書の二次利用の幅が広がります。

ファイル変換形式

PDF/A(長期保存用)	標準
PDFのWeb最適化(リニアライズドPDF)	標準
暗号化PDF(デジタルID)	標準
サーチャブルPDF(OCR文字認識)	LK-110 v2が必要
OOXMLファイル (拡張子:.docx/.xlsx/.pptx)変換	LK-110 v2が必要*
OOXMLファイル (拡張子:.docx/.xlsx/.pptx)変換+OCR	LK-110 v2が必要

※1 pptx 変換は本体標準機能です。

その他の主なスキャン & ファクス機能

- 約 2 秒の高速電送を実現する「スーパー G3 規格」
- PC からペーパーレス送信する「ダイレクトファクス」
- 受信データを「サーチャブル PDF化」
※オプションの i-Option LK-110 v2 が必要です。
- 複数のファクスを集約できる「最大 4 回線の FAX 機能」
- 互換性の広いインターネットファクス「W-NET FAX に対応」
- 通信コストを軽減する「IP アドレスファクス」
- 最大 2,000 件(グループ 100 件)の「宛先登録」
- 白紙原稿をスキャンから除外する「白紙除去機能」
- 長い原稿を ADF で読み取る「長尺スキャン」

タスクオートメーションツール

※別売商品

電子化業務を大幅に効率化する 「Dispatcher Phoenix」

ファイル収集から処理・配信まで、ドキュメントの電子化プロセスを自動化するソフトウェアです。複合機の操作パネルからの入力データや QR コード・バーコード・OCR 等からの抽出データを利用し、あらかじめ設定した条件によってファイルのリネーム・フォーマット変換・処理の分岐等を行い、ドキュメントごとに配信先へ自動的に格納します。煩雑な作業もボタン一つの簡単な操作で実行が可能。作業開始時間を設定できるため時間にとらわれず電子化作業を効率的に行えます。クラウドサービスとの連携も含めた幅広い拡張性と汎用性により、お客様のビジネスやオフィス環境に合わせたワークフローを柔軟に構築できます。

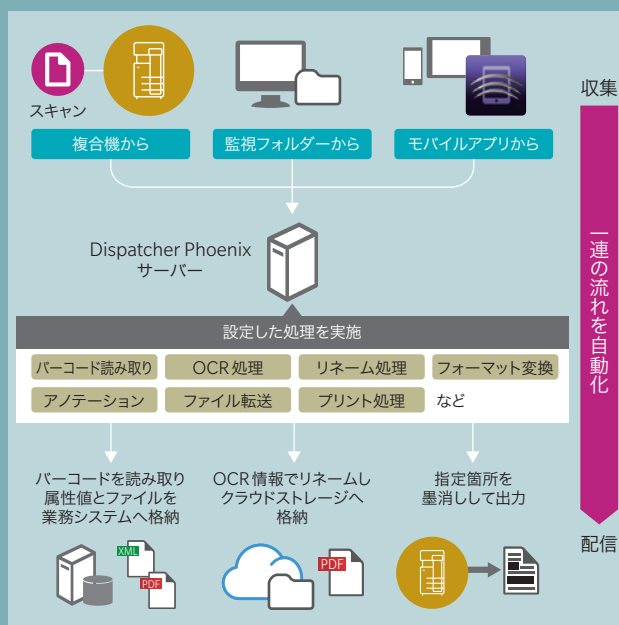

文書仕分けを効率化する 「仕分け名人」

ファイルのリネーム処理やストレージ上の指定フォルダーへの自動保存など、スキャンやファクスの仕分け作業を効率化します。社内ネットワーク環境で利用できる自社運用型で、ボックスやフォルダーの監視ができます。

※一部の機能は、クラシックスタイルでのみ対応。

MOBILE

モバイル端末との高度な連携により、新しいワークスタイルを実現します。

モバイル端末との連携を強化 モバイル通信機能を搭載

■NFC搭載 Android デバイスとの連携

NFC(Near Field Communication)搭載端末に対応したモバイルタッチエリアを設置。AndroidデバイスにKonica Minolta Mobile Printをインストールすることで、Androidデバイスをbizhubに登録できます。モバイルタッチエリアにAndroidデバイスをかざすだけで、選択したファイルをプリントできます。また、bizhubにセットした原稿をスキャンし、Androidデバイスやクラウドストレージなどへの保存も可能。ユーザー認証を設定している場合には、Androidデバイスをかざすだけでログインできます。

※AndroidデバイスはOS4.4以上を搭載している必要があります。

※無線LAN環境が必要です。



■iOSデバイスとのBluetooth LE連携

Bluetooth LE (Low Energy) を利用し、ユーザーの近くにあるbizhubをKonica Minolta Mobile Printで検索して登録できます。iOSのアクションボタンにも対応しているため、各種アプリからのプリントやスキャンデータの共有などがスムーズに行えます。さらに、ユーザー認証を設定している場合にはBluetooth LEを利用してログインできます。

※オプションのデバイス接続I/FキットEK-609が必要です。

※無線LAN環境が必要です。



無線環境をより手軽にする 無線LAN・親機モードを標準搭載

bizhub本体だけでローカルな無線LAN環境を構築する親機モードに対応。社内LANと切り離れた無線LAN環境の構築が可能です。社内LANを経由しないため、外部から持ち込んだモバイル端末でも、よりセキュアな連携ができます。



さまざまな端末から柔軟に印刷できる 各種プリントサービスへの対応



■Konica Minolta Mobile Print

コニカミノルタが提供するモバイル用アプリです。シンプルで直感的なユーザーインターフェースで、モバイル端末とbizhubとの連携により、スキャンデータの取り込みやクラウドストレージへの保存・共有、ドキュメント、写真の印刷などがスピーディーにセキュアに行えます。認証印刷およびセキュリティ印刷に対応しているため、機密文書のプリントも安心です。

※iPhone®/iPad™/iPod touch®はApp Storeより、Android™ OSはGoogle Playより無償ダウンロードできます。ダウンロードの際、通信費が別途必要です。



■AirPrint

iOS4.2およびMac OS X 10.7から対応しているAppleの標準印刷システムです。デバイスへのアプリインストールなしで、無線LAN上にある対応プリンターが利用できます。



■Mopria Print Service

Mopria Allianceが提供する無線印刷技術です。Android4.4以降搭載のデバイスからプリント出力することができます。

ECO FRIENDLY

筐体の素材から消費電力まで
あらゆる面で環境に配慮しています。

環境保全を推進する 再生素材の採用

コニカミノルタ独自のケミカルプロセス技術をさらに進化させ、PCR比率*を約70%まで高めた再生PC/PETを外装材に、約95%まで高めた再生ABS樹脂を内装材に新規採用しています。これにより、再生素材の使用は本体総樹脂量の重量比で約35%、表面積比では約88%まで高まりました。再生素材の積極的な採用で資源の有効活用に貢献し企業の環境保全を推進します。

※PCR (post-consumer recycling) 比率: 再生素材中で使用される市中回収材料の割合

環境負荷を低減する スリープ中の消費電力0.5W

スリープ中はCPUの電源をオフにするなど、節電のロジックを改良し、スリープ中の消費電力を0.5Wに低減。環境負荷の低減に貢献するとともに、TCO削減にも効果を発揮します。

環境性能に厳しい独自基準 グリーンプロダクツ

コニカミノルタの環境負荷低減への取り組みとして、製品の環境性能を評価する独自の「グリーンプロダクツ認定制度」を設置。本機を「グリーンプロダクツプラス」に認定しました。持続可能な社会の実現に向けて、自社製品に独自の厳しい基準を設けることで、環境配慮のための技術革新に努めています。

※グリーンプロダクツ認定制度については下記のWebサイトをご参照ください。

<http://www.konicaminolta.jp/about/csr/environment/progress/green-products/index.html>

日本パッケージングコンテスト2019 JAPAN STAR 賞を受賞

搬送時に使用する梱包材の発泡スチロールを大幅に削減。新方式として製品を保護する緩衝材の一部を発泡スチロールからエアークッションに変更し、廃棄物の体積が半減しました。



消費電力を低減 TEC値の基準を大幅にクリア

随所に環境配慮テクノロジーを取り入れ、国際エネルギースタートアッププログラムVer3.0の基準値をクリアしています。従来機と比較してもTEC値を約19%～22%と大きく低減しました。

従来機とbizhub C450i SシリーズとのTEC値比較

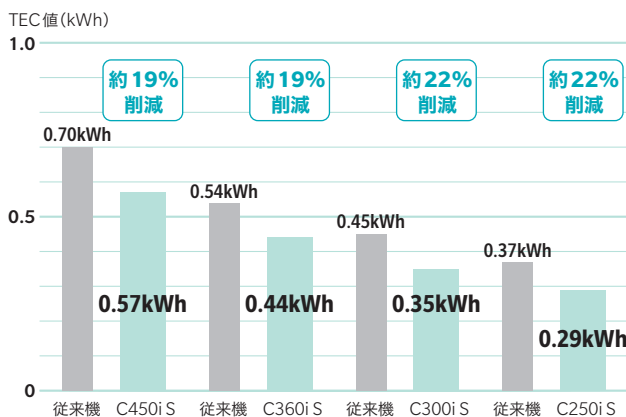

※国際エネルギースタートアッププログラム Ver3.0申請のTEC値
※従来機は換算値

幅広い視野での環境対応 さまざまな環境基準に適合

地球温暖化などの環境問題への対応として、エネルギー効率の高いオフィス用機器の開発・導入を目的とした「国際エネルギースタートアッププログラム」をはじめ、世界各国の環境基準に適合。幅広い視野で環境負荷の低減に貢献しています。



bizhub C450i S: JR-AI-22210E
bizhub C360i S: JR-AI-22209E
bizhub C300i S: JR-AI-22208E
bizhub C250i S: JR-AI-22207E





KONICA MINOLTA

bizhub C450i S

本紙は事業者向けの商品・サービスの情報を提供しております。
記載の価格、料金には消費税が含まれておりません。
ご購入の際は別途申し受けます。

オプションシステム & 価格表

ポストインサーター [PI-507] 120,000円 ※FS-540/FS-540SD用

ジョブセパレーター [JS-602] 25,000円 ※FS-540/FS-540SD用 第4排紙トレイ

アップグレードキット [UK-115] 76,500円

ビデオインターフェースキット [VI-516] 50,000円

イメージコントローラー [IC-420] 648,000円 ※Fiery機能を拡張します。VI-516とUK-115が必要です。

中継搬送ユニット [RU-513] 23,000円

★ **フィニッシャー [FS-540]** 327,000円 ※100枚とじフィニッシャー

● **パンチキット [PK-526]** 60,000円 ※FS-540/FS-540SD用パンチ機能

● **Z折りユニット [ZU-609]** 520,000円 ※FS-540/FS-540SD用Z折り機能拡張

中継搬送ユニット [RU-513] 23,000円

★ **フィニッシャー [FS-540SD]** 477,000円 ※100枚とじ+中とじ対応フィニッシャー

● **パンチキット [PK-526]** 60,000円 ※FS-540/FS-540SD用パンチ機能

● **Z折りユニット [ZU-609]** 520,000円 ※FS-540/FS-540SD用Z折り機能拡張

中継搬送ユニット [RU-513] 23,000円

★ **フィニッシャー [FS-539]** 177,000円 ※50枚とじフィニッシャー

● **パンチキット [PK-524]** 50,000円 ※FS-539/FS-539SD用パンチ機能

中継搬送ユニット [RU-513] 23,000円

★ **フィニッシャー [FS-539SD]** 327,000円 ※50枚とじ+中とじ対応フィニッシャー

● **パンチキット [PK-524]** 50,000円 ※FS-539/FS-539SD用パンチ機能

★ **排紙トレイ [OT-513]** 10,000円

★ **フィニッシャー [FS-533]** 120,000円 ※インタータイプ

● **パンチキット [PK-519]** 45,000円 ※FS-533用パンチ機能拡張

★ **ジョブセパレーター [JS-508]** 20,000円 ※機能別排紙振り分け

ファンキット [MK-607] 7,800円 ※FS-533装着時に必要です。

FAXキット [FK-514] 120,000円 ※スーパーG3ファクス/IPアドレスファクス機能拡張 2回線増設時はFK-514がもうひとつ必要です。

FAXキット [FK-515] 120,000円 ※FAXを3回線、4回線まで増設できます。1個で1回線分のFAX機能を拡張します。MK-742が必要です。

FAXキット [FK-516] 120,000円

FAX済みスタンプユニット [SP-501] 5,000円

取付キット [MK-742] 40,000円 ※3回線、4回線増設時に1つだけ必要です。

クリーンユニット [CU-102] 85,000円

ワーキングテーブル [WT-506] 10,000円

生体認証装置 [AU-102] 59,800円 ※置き台として、WT-506が必要です。

ICカード認証装置 [AU-206] 59,800円 ※置き台として、WT-506または取付キットMK-735が必要です。

キーパッド [KP-102] 12,800円

ICカード認証専用取付キット [MK-735] 4,000円

セキュリティーキット [SC-509] 163,000円

長尺用紙セットガイド [MK-730] 25,000円

大容量給紙ユニット [LU-302] 210,000円 ※3,500枚給紙、A4/letterサイズ対応

大容量給紙ユニット [LU-207] 350,000円 ※2,750枚給紙、SRA3サイズまで対応

専用デスク [DK-516] 50,000円

キャスターテーブル [DK-705] 20,000円 ※FS-539/SD、FS-540/SDは同時装着できません。

給紙キャビネット [PC-116] 100,000円

給紙キャビネット [PC-216] 150,000円

給紙キャビネット [PC-416] 250,000円

給紙キャビネット [PC-417] 350,000円

本体 C450i S 2,505,000円
★排紙オプションは必ずご選択ください。

・570枚×1段
・ユニバーサルトレイ

・570枚×2段
・ユニバーサルトレイ

・移載キャビネット (2,750枚×1段)

・並列キャビネット (左1,650枚+右1,100枚)

連携ソリューション製品価格表

※仕様・動作環境についてはホームページまたは各製品カタログをご覧ください。

■仕分け名人 V2

商品名	標準価格(税別)
仕分け名人 V2 基本機能版	30,000円
仕分け名人 V2 FAX連携版	50,000円
仕分け名人 V2 アップグレード版	20,000円

※ ソフトウェアはダウンロードサイトでご提供です。
インストール・アンインストールのライセンス認証時にインターネット環境が必要です。

サポート項目	料金(税別)
インストール料金	3,000円/ライセンス
操作教育指導料金	5,000円/30分

※ 1 訪問あたり別途基本料金(10,000円)を申し受けます。
※ 2 移動距離が弊社拠点より31km以上の場合はお問合せください。

■Dispatcher Phoenix

商品名(ソフトウェアライセンス)	標準価格(税別)
Dispatcher Phoenix ベーシックライセンス	204,500円

商品名(ソフトウェアライセンス)	標準価格(税別)
Dispatcher Phoenixベーシックライセンス(1-9 Active Inputs) ソフトウェアメンテナンスライセンス	20,200円/年

サポート項目	料金(税別)
インストール料金	別途お見積
操作教育指導料金	別途お見積

■bizhub Connector

商品名	標準価格(税別)	
bizhub Connector for Box ^{※1}	14,850円	Box向け
bizhub Connector for OneDrive for Business ^{※1}	14,850円	OneDrive for Business向け
bizhub Connector G-1 ^{※2} デバイスライセンス(1デバイス)	15,000円	Google Apps™向け
bizhub Connector S-1 ^{※2} デバイスライセンス(1デバイス)	15,000円	Microsoft SharePoint®向け
bizhub Connector E-1 ^{※2} デバイスライセンス(1デバイス)	15,000円	Evernote®向け

※ 1 当社オフィス用品購買サイト「bizconcie」からのご購入となります。ダウンロードにはインターネット環境が必要です。
※ 2 複合機1台あたり5,000円のセットアップ料金を申し受けます。後付の場合は、別途、出動費用を1訪問あたり5,000円申し受けます。

■i-Option

商品名	機能名称	標準価格(税別)
ライセンスキット LK-104 v3 ^{※1}	音声ガイド	15,000円
ライセンスキット LK-106	バーコードフォント	15,000円
ライセンスキット LK-107	Unicodeフォント	15,000円
ライセンスキット LK-108	OCRフォント	15,000円
ライセンスキット LK-110 v2	ファイル形式拡張パッケージ	45,000円
ライセンスキット LK-111	ThinPrint機能	5,000円
ライセンスキット LK-114 ^{※2}	サーバーレスユビキタス機能	80,000円
ライセンスキット LK-115 v2	TPM機能	7,000円
ライセンスキット LK-116	ウイルススキャンソフト	42,000円
ライセンスキット LK-117 ^{※3}	IPファクス機能	20,000円

※ 1 オプションのデバイス接続I/FキットEK-608またはEK-609が必要です。
※ 2 使用には、月間保守料金1,000円/台(税別)が必要です。
※ 3 オプションのFAXキットが必要です。
※ ライセンスキットは各2,500円の取付料を申し受けます。

■bizhub essentials

サービス名	標準価格(税別)		備考
	初期	月額	
bizhub essentials 初期費用	15,000円		bizhub essentialsと連携する複合機1台あたりの初期設定費用
bizhub essentials デバイスライセンス(5ユーザー付) ^{※1}		1,500円	最低利用期間1年以上
bizhub essentials デバイスライセンス+remote faxパック(各5ユーザー付) ^{※2}		2,500円	
仕分け名人 for bizhub essentials		1,000円	bizhub essentialsのライセンスが必要です。

※ 1 bizhub essentials デバイスライセンス(20ユーザー付)および(50ユーザー付)も選択いただけます。
※ 2 bizhub essentials デバイスライセンス+remote faxパック(各20ユーザー付)および(各50ユーザー付)も選択いただけます。
※ bizhub remote faxのご利用には、オプションのFAXキットが必要です。
※ bizhub essentials をご利用いただくためにはオンラインストレージのアカウントが必要になります。対応のストレージのアカウントを予め取得してください。
(対応ストレージ: Box / Google Drive / Drop box / One Drive)

■サーバーレス複合機統合認証

商品名	標準価格(税別)	備考
サーバーレス複合機統合認証(親機台あたり)	80,000円	アプリケーションのライセンス料金
設置料金(親機台あたり)	10,000円/台	アプリケーションのインストール作業料金
設置料金(子機台あたり)	3,000円/台	認証設定の作業料金
認証設計料金(1案件あたり)	45,000円/件 ^{※1}	認証環境の設計料金
保守料金(親機台あたり)	3,000円/月	アプリケーションの保守料金

※ 1 複合機台数が11台以上の場合は、都度見積となります。
※ 複合機管理者への説明、お客様の運用に合わせたマニュアルを作成する場合は別途費用となります。

寸法図(単位:mm)

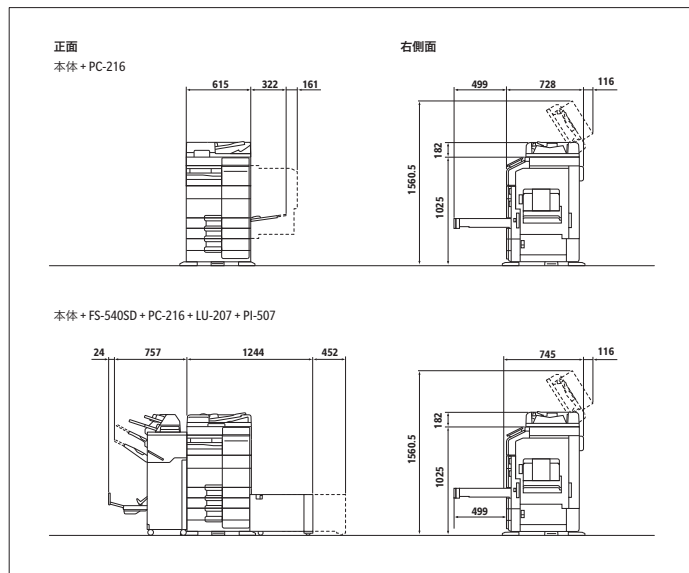

クライアント環境設定料

サービス名	設定料金(税別)	サービス内容
コニカミノルタ提供プリンタードライバー設定	2,000円/台	コニカミノルタが提供するプリンタードライバーインストールの設定作業および動作確認(LAN/USB接続)
スキャナー設定	2,500円/台	スキャナー設定および動作確認

ソフトウェアインストール料

サービス名	設定料金(税別)	サービス内容
コニカミノルタ提供ソフトウェアインストール	2,500円/台	コニカミノルタが提供するソフトウェアのインストールと設定作業および起動確認(仕様説明・操作説明は除く)
ソフトウェアアンインストール	2,000円/台	指定ソフトウェアのアンインストール(アンインストール機能付きのものに限る)

※ 上記のオプション取付料金、クライアント環境設定料およびインストール料は、コニカミノルタジャパン株式会社で設置した場合の実費例です。

■本体標準価格 bizhub C450i S 2,505,000円(搬入設置料金55,000円)<税別>

オプション	価格(税別)	取付料金(税別)	備考
給紙キャビネット PC-116	100,000円	5,000円	570枚×1段、ユニバーサルトレイ
給紙キャビネット PC-216	150,000円	5,000円	570枚×2段、ユニバーサルトレイ
給紙キャビネット PC-416	250,000円	5,000円	移動キャビネット(2,750枚×1段)
給紙キャビネット PC-417	350,000円	5,000円	並列キャビネット(左1,650枚+右1,100枚)
専用デスク DK-516	50,000円	2,000円	
キャストテーブル DK-705	20,000円	2,000円	FS-539/SD、FS-540/SDは同時装着できません。
大容量給紙ユニット LU-207	350,000円	5,000円	2,750枚給紙、SRA3まで対応
大容量給紙ユニット LU-302	210,000円	5,000円	3,500枚給紙、A4/letter対応
ジョブセパレーター★ JS-508	20,000円	2,000円	機能別排紙振り分け
フィニッシャー★ FS-533	120,000円	5,000円	インナータイプ
ファンキット MK-607	7,800円	—	FS-533装着時に必要(冷却ファンキット)
パンチキット PK-519	45,000円	2,500円	FS-533用パンチ機能拡張
フィニッシャー★ FS-539	177,000円	5,000円	50枚とじ
フィニッシャー★ FS-539SD	327,000円	15,000円	50枚とじ+中とじ機能セット
パンチキット PK-524	50,000円	2,500円	FS-539/SD用パンチ機能
フィニッシャー★ FS-540	327,000円	5,000円	100枚とじ
フィニッシャー★ FS-540 SD	477,000円	15,000円	100枚とじ+中とじ機能セット
パンチキット PK-526	60,000円	5,000円	FS-540/SD用パンチ機能
ジョブセパレーター JS-602	25,000円	2,000円	FS-540/SD用
ポストインサーター PI-507	120,000円	5,000円	FS-540/SD用
Z折りユニット ZU-609	520,000円	15,000円	FS-540/SD用
中継搬送ユニット RU-513	23,000円	—	FS-539/SD、FS-540/SD装着時に必要
排紙トレイ★ OT-513	10,000円	2,000円	
ワーキングテーブル WT-506	10,000円	—	
長尺用紙セットガイド MK-730	25,000円	—	長尺紙用
キーパッド KP-102	12,800円	2,000円	ハードデンキ
FAXキット(1/2回線用) FK-514	120,000円	10,000円	スーパー G3ファクス/IPアドレスファクス機能拡張 2回線増設時はFK-514がもうひとつ必要です。
FAX済みスタンプユニット SP-501	5,000円	1,000円	
交換スタンプ	1,100円	—	SP-501の交換用、約10,000回×1個
ハンドセット TypeB	11,000円	—	置台としてWT-506が必要です。
FAXキット(3/4回線用) FK-515	120,000円	10,000円	ファクスを3回線、4回線に拡張します。3回線では1つ、4回線では2つ必要です。
取付キット MK-742	40,000円	—	ファクスを3回線、4回線増設時に1つだけ必要です。
防湿ヒーターキット HT-509	15,000円	2,500円	PC-116/216/416/417拡張時、2段目と3段目の間に装着
防湿ヒーター(ヒーター部) HT-510	11,300円	2,500円	防湿ヒーター利用時HT-510とMK-719がセットで必要です。
防湿ヒーター(電源部) MK-719	23,000円	2,500円	
電源トランスキット TK-101	35,000円	2,500円	LU-302用防湿ヒーター電源ユニット
イメージコントローラー IC-420	648,000円	10,000円	Adobe PostScript3対応。VI-516とUK-115がセットで必要です。
ビデオインターフェイス VI-516	50,000円	—	IC-420接続用
アップグレードキット UK-115	76,500円	—	IC-420接続用
セキュリティキット SC-509	163,000円	5,000円	地紋セキュリティ機能拡張
デバイス接続I/Fキット EK-608	25,000円	2,500円	LK-104 v3 音声ガイド用内蔵スピーカ /USB 端子拡張
デバイス接続I/Fキット EK-609	35,000円	2,500円	LK-104 v3 音声ガイド用内蔵スピーカ /USB 端子拡張/Bluetooth LE 対応用
拡張ストレージキット EM-908	113,400円	5,000円	1TB SSDを付替えるため、初期設置での装着が必須(後付け不可)
生体認証装置 AU-102	59,800円	2,500円	置台としてWT-506が必要です。
ICカード認証装置 AU-206	59,800円	2,500円	置台としてWT-506またはMK-735が必要で。
ICカード認証専用取付キット MK-735	4,000円	2,500円	本体内蔵型ICカード認証装置取付キット
クリーンユニット CU-102	85,000円	5,000円	複合機本体内で発生した微細な粒子(UFP)を捕集し、機外への排出を抑えます。
ステープル針 SK-602	4,800円	—	5000針×3 (FS-533/FS-539/FS-539SD、FS-539SD/FS-540SDの中とじ用)
ステープル針 SK-704	8,250円	—	5000針×5 (FS-540/FS-540SD用)
FeliCaカード	オープン価格		
MIFARE(UID)カード	オープン価格		

★排紙オプションは必ずご選択ください。 ※上記搬入設置料・取付料金は、コニカミノルタジャパン株式会社 が設置した場合の実費例です。 ※時間を指定して搬入作業を実施する場合、別途5,000円(税別)が必要となります。 ※特殊作業(階段作業、クレーン使用等)、移設による搬出・搬入、休日/時間外、遠隔地作業については、別途料金が必要となります。 ※オプション複数取付の場合は、それぞれの取付料を申し受けれます。

■保守サービス

C450i Sをご購入の際には、保守サービスシステムとしてチャージシステム契約またはスポットシステム契約のいずれかを選択していただきます。

■チャージシステム

機械を常に最良の状態でお使いいただくことを目的として、トラブルを事前に防ぎ、また万一の時に迅速な保守サービスを実施するシステムです。

チャージシステム料金

フルカラーコピー /フルカラープリント/モノカラー・2色カラー /モノクロモードの各月間カウント料金の合計をご請求させていただきます。合計金額が最低料金を下回る場合は、最低料金をご請求させていただきます。

■スポットシステム

機械の修理とイメージングユニット、トナー、部品、その他の関連製品の供給および交換をお客様のご要請の都度、有償でお引き受けするシステムです。イメージングユニット、トナー、部品、その他の商品をお買い上げいただけます。詳細につきましては、販売担当者にお問合せください。

最低料金	C450i S			
	8,000円			
モード	フルカラーコピー	フルカラープリント	モノカラー2色カラー	モノクロ
月間出力枚数	カウント料金			
1~1,000	40円	35円	25円	8円
1,001~3,000	35円	30円	20円	7円
3,001~	30円	25円	20円	6円

※左記料金には、イメージングユニットの貸与料、部品の交換・調整に必要な費用やトナーが含まれています。

※モノカラー・2色カラーモードには、モノカラーコピーおよび2色カラーコピー /プリントが、モノクロモードにはモノクロコピー /プリントがカウントされます。

※長尺紙を印刷する場合、用紙の長さによりカウント数が異なります。詳細につきましては、販売担当者にお問い合わせください。

※ご請求は、カウンター数値から算出され、1ヶ月単位で行います。(但し、通過減方式により、各モードごと、各層の料金を必ず通過し計算いたします。)

※チャージシステム契約の有効期間は契約開始日から2年間とし、以後部品・資材の供給終了のご案内を差し上げるまで、1年毎に自動延長となります。但し、多年経過その他使用状態により保守サービスの提供が困難と当社またはサービス実施店が認めた場合は自動延長の対象外となります。尚、契約開始日より5年経過後はチャージ料金を10%アップさせていただきます。また、機器の部品または資材等の供給が終了となった場合は、事前にその旨を通知させていただきます。次回更新が最終の更新となります。詳細につきましては、販売担当者にお問い合わせください。

※トナー及び廃棄トナーボックスの配送料をご請求させていただきます場合がございます。

※推奨紙は、コニカミノルタペーパーとなります。

※記載の価格、料金は消費税が含まれておりません。ご請求の際は別途申し受けれます。

国内総販売元

コニカミノルタ ジャパン株式会社
〒105-0023 東京都港区芝浦 1-1-1

製造元

コニカミノルタ株式会社

本紙の記載内容は2023年12月現在のものです。9251-1114-21 TY POK



KONICA MINOLTA

bizhub C360i S / C300i S / C250i S

本紙は事業者向けの商品・サービスの情報を提供しております。
記載の価格、料金には消費税が含まれておりません。
ご購入の際は別途申し受けます。

オプションシステム & 価格表

★自動両面同時読取り原稿送り装置 [DF-714]
220,000円

★自動両面原稿送り装置 [DF-632]
180,000円

★オリジナルカバー [OC-511]
10,000円

アップグレードキット [UK-115]
76,500円

ビデオインターフェースキット [VI-516]
50,000円

イメージコントローラー [IC-420]
648,000円
※Fiery機能を拡張します。
VI-516とUK-115が必要です。

FAXキット [FK-514]
120,000円

FAX済みスタンプユニット [SP-501]
5,000円

取付キット [MK-742]
40,000円
※1個で1回線分のファクス機能を拡張します。
最大2回線分(2個)の同時装着が可能です。

FAXキット [FK-515]
120,000円
※ファクスを3回線、4回線まで増設できます。
1個で1回線分のファクス機能を拡張します。

クリーンユニット [CU-102]
85,000円

生体認証装置 [AU-102]
59,800円
※置き台として、WT-506が必要です。

ICカード認証装置 [AU-206]
59,800円
※置き台として、WT-506または取付キットMK-735が必要です。

キーパッド [KP-102]
12,800円

ワーキングテーブル [WT-506]
10,000円

ICカード認証専用取付キット [MK-735]
4,000円

セキュリティーキット [SC-509]
163,000円
※地紋セキュリティー機能拡張

紙種センサー [IM-102]
60,000円

長尺用紙セットガイド [MK-730]
25,000円

大容量給紙ユニット [LU-302]
210,000円

本体
C360i S 1,790,000円
C300i S 1,559,000円
C250i S 1,405,000円
★原稿給紙オプションは必ずご選択ください。

ファイニッシャー [FS-539]
177,000円
50枚とじ対応
ファイニッシャー

ファイニッシャー [FS-539SD]
327,000円
50枚とじ+中とじ対応
ファイニッシャー

中継搬送ユニット [RU-513]
23,000円

パンチキット [PK-524]
50,000円
FS-539/FS-539SD用
パンチ機能

ファイニッシャー [FS-533]
120,000円
インナータイプ

パンチキット [PK-519]
45,000円
FS-533用パンチ機能拡張

ジョブセパレーター [JS-506]
20,000円
機能別排紙振り分け

本体
*A4サイズ紙 3,500枚対応

給紙キャビネット [PC-116]
100,000円



・570枚×1段
・ユニバーサルトレイ

給紙キャビネット [PC-216]
150,000円



・570枚×2段
・ユニバーサルトレイ

給紙キャビネット [PC-416]
250,000円



・A4サイズ紙 2,750枚対応

給紙キャビネット [PC-417]
350,000円



・並列キャビネット
(左1,650枚+右1,100枚)

専用デスク [DK-516]
50,000円



キャスターテーブル [DK-705]
20,000円



主なオプションの仕様

自動両面原稿送り装置 DF-632

原稿送り装置の種類	自動両面原稿送り装置
原稿の種類	薄紙 35~49g/m ² (片面) 普通紙 50~163g/m ² (片面、両面) 50~128g/m ² (混載原稿)
原稿サイズ	最大A3 (ファクスモード時:最大1,000mm)
原稿積載枚数	130枚 (64g/m ² 紙) 同系列、異系列混載原稿対応
原稿 コピー時 (600dpi)	片面 (カラー /モノクロ): 55 ページ /分 両面 (カラー /モノクロ): 26 ページ /分 ※A4ヨコ
読み取り 速度 スキャン時 (300dpi)	片面 (カラー /モノクロ): 80 ページ /分 両面 (カラー /モノクロ): 37 ページ /分 ※A4ヨコ
電源	本体より供給
大きさ (幅×奥行×高さ)	611×504×127mm
質量	約9kg

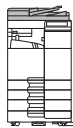

自動両面同時読み取り原稿送り装置 DF-714

原稿送り装置の種類	1パス両面原稿送り装置
原稿の種類	薄紙 35~49g/m ² (片面) 普通紙 50~163g/m ² (片面、両面)、 50~128g/m ² (混載原稿)
原稿サイズ	最大A3 (ファクスモード時:最大1,000mm)
原稿積載枚数	130枚 (64g/m ² 紙) 同系列、異系列混載原稿対応
原稿 コピー時 (600dpi)	片面 (カラー /モノクロ): 55 ページ /分 両面 (カラー /モノクロ): 110 ページ /分 ※A4ヨコ
読み取り 速度 スキャン時 (200dpi)	片面 (カラー /モノクロ): 100 ページ /分 両面 (カラー /モノクロ): 200 ページ /分 ※A4ヨコ
電源	本体より供給
大きさ (幅×奥行×高さ)	612×504×136mm
質量	約12kg



フィニッシャー FS-533

用紙サイズ	SRA3、A3、B4、A4、B5、A5、B6タテ、A6タテ、郵便はがき、封筒、インデックス紙、長尺紙
使用可能用紙	薄紙 (52~59g/m ²)、普通紙 (60~90g/m ²)、厚紙 (91~300g/m ²)
トレイ容量 ^{※1}	ソート、グループ A4、B5:500枚 仕分けソート/ 仕分けグループ 厚紙:10枚 ステープル A4、B5:50部 A3、B4:30部
ステープルモード種類	奥1ヶ所 (平行)、手前1ヶ所 (平行)、センター2ヶ所
ステープル 薄紙、普通紙	A4、B5:最大50枚
枚数 (52~90g/m ²)	A3、B4:最大30枚
装着可能オプション	PK-519
電源	本体より供給
最大消費電力	40W以下
大きさ (幅×奥行×高さ)	473×584×195mm
質量	約12kg

※1 A4、B5は記載の枚数/部数か、高さ(73mm以下)。
A3、B4は記載の枚数/部数か、高さ(36mm以下)。



パンチキット PK-519

適用フィニッシャー	FS-533
パンチ穴数	2穴
パンチ紙坪量	52~157g/m ²
パンチ紙サイズ	A3、B4、A4、B5
電源	フィニッシャーより供給
大きさ (幅×奥行×高さ)	110×484×203mm
質量	約3.2kg



ジョブセパレーター JS-506

用紙種類	薄紙 (52~59g/m ²)、普通紙 (60~90g/m ²) 厚紙 (91~300g/m ²)、郵便はがき、封筒、 インデックス紙、長尺紙 (下段トレイに挿紙)
用紙サイズ	上段トレイ SRA3、A3、B4、A4、B5、A5、B6タテ、A6タテ、郵便はがき 下段トレイ SRA3、A3、B4、A4、B5、A5、B6タテ、A6タテ、郵便はがき、長尺紙 仕分けグループ/ソート:A3、B4、A4、B5
最大積載枚数	上段トレイ 100枚 (普通紙)、50枚 (薄紙) 下段トレイ 150枚 (薄紙、普通紙)、20枚 (厚紙、郵便はがき) 10枚 (封筒)、1枚 (長尺紙)
電源	本体より供給
最大消費電力	24W以下
大きさ (幅×奥行×高さ)	451×469×227mm
質量	約1.5kg



大容量給紙ユニット LU-302

用紙種類	薄紙 (52~59g/m ²)、普通紙 (60~105g/m ²)、厚紙 (106~256g/m ²)
用紙サイズ	A4ヨコ
給紙容量	3,500枚 (64g/m ²)
電源	本体より供給
最大消費電力	22W以下
大きさ (幅×奥行×高さ)	367×528×405mm
質量	約18kg



給紙キャビネット

型番	PC-116	PC-216	PC-416	PC-417
用紙種類	薄紙 (52~59g/m ²)、普通紙 (60~90g/m ²)、厚紙 (91~256g/m ²)			
用紙サイズ	A3、B4、A4、B5、A5タテ	A4ヨコ	A4、B5、A5タテ	
給紙容量 (64g/m ²)	570枚×1段	570枚×2段	2,750枚×1段	1,650枚×1段+ 1,100枚×1段
電源	本体より供給			
大きさ (幅×奥行×高さ)	615×653×246mm			
質量	約22kg	約24kg	約23kg	約43kg

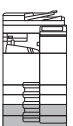

フィニッシャー FS-539

用紙サイズ	SRA3、A3ワイド、A3、B4、A4、B5、A5、B6タテ、A6タテ、郵便はがき、封筒、インデックス紙、長尺紙
使用可能用紙	薄紙 (52~59g/m ²)、普通紙 (60~90g/m ²)、普通紙 (厚め) (91~105g/m ²)、厚紙 (91~300g/m ²)
トレイ容量	第1トレイ 薄紙、普通紙:200枚、普通紙 (厚め)、厚紙:20枚、長尺紙 第2トレイ 仕分けソート/ 仕分けグループ A4、B5:3,000枚 A3、B4:1,500枚 A5:500枚 普通紙 (厚め)、厚紙:20枚 ステープル A4、B5:500枚 A3、B4:1,500枚 A5:500枚 普通紙 (厚め)、厚紙:20枚
ステープルモード種類	奥1ヶ所、手前1ヶ所、センター2ヶ所
ステープル 薄紙、普通紙 (52~90g/m ²)	最大50枚
枚数 普通紙 (厚め)	最大30枚
厚紙 (91~120g/m ²)	
厚紙 (121~300g/m ²)	最大15枚
装着可能オプション	PK-524
電源	本体より供給
最大消費電力	105W以下
大きさ (幅×奥行×高さ)	528×681×1,023mm トレイ引出し時:658×681×1,065mm
質量	約31kg

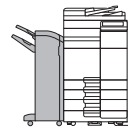

中とじ機能付きフィニッシャー FS-539SD

用紙サイズ	SRA3、A3ワイド、A3、B4、A4、B5、A5、B6タテ、A6タテ、郵便はがき、封筒、インデックス紙、長尺紙
使用可能用紙	薄紙 (52~59g/m ²)、普通紙 (60~90g/m ²)、普通紙 (厚め) (91~105g/m ²)、厚紙 (91~300g/m ²)
トレイ容量	第1トレイ 薄紙、普通紙:200枚、普通紙 (厚め)、厚紙:20枚、長尺紙 第2トレイ 仕分けソート/ 仕分けグループ A4、B5:2,000枚 A3、B4:1,500枚 A5:500枚 普通紙 (厚め)、厚紙:20枚 ステープル A4、B5:2,000枚 A3、B4:1,500枚 A5:500枚 普通紙 (厚め)、厚紙:20枚
中とじ/折り	2~9枚とじ:200部 (A3、B4は100部) 10~20枚とじ:50部 21~30枚とじ:30部 31~40枚とじ:25部 41枚以上:20部 厚紙2~5枚とじ:100部
中とじ/中折り	4~10枚:10部 11~20枚:5部 三つ折り1枚:30部 2~3枚折り:10部
ステープルモード種類	奥1ヶ所、手前1ヶ所、センター2ヶ所
ステープル 薄紙、普通紙 (52~90g/m ²)	最大50枚
枚数 普通紙 (厚め)	最大30枚
厚紙 (91~120g/m ²)	
厚紙 (121~300g/m ²)	最大15枚
中とじ機能モード	中とじ、中折り、三つ折り
中とじ用紙種類	薄紙 (52~59g/m ²)、普通紙 (60~90g/m ²)、厚紙 (91~300g/m ²) ^{※1}
中とじ用紙サイズ	中とじ/中折り:SRA3、A3、B4、A4タテ、A3ワイド (311.1×457.2mm) (52~209g/m ²) 三つ折り:A4タテ (52~90g/m ²)
中とじ枚数	最大20枚
折り枚数	中折り:最大5枚 三つ折り:最大3枚
装着可能オプション	PK-524
電源	本体より供給
最大消費電力	105W以下
大きさ (幅×奥行×高さ)	543×681×1,023mm トレイ引出し時:658×681×1,065mm
質量	約53kg

※1 厚紙は表紙1枚のみの対応

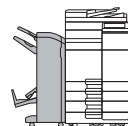

パンチキット PK-524

適用フィニッシャー	FS-539/FS-539SD
パンチ穴数	2穴
パンチ紙坪量	52~300g/m ²
パンチ紙サイズ	A3、B4、A4、B5
電源	フィニッシャーより供給
大きさ (幅×奥行×高さ)	61×492×142mm
質量	約1.8kg

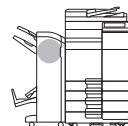

IPアドレスファクス

※オプションのFAXキットFK-514装着時。

通信プロトコル	TCP/IP、SMTP
送信原稿サイズ	A3、B4、A4
解像度	200×200dpi、400×400dpi、600×600dpi
データフォーマット	モノクロ時:TIFF-F、TIFF-S カラー時:TIFF、PDF
宛先登録	IPアドレスをワンタッチダイヤルに登録 (最大2000件)
同報 (順次同報)	最大605宛先 (宛先がIPアドレスファクスのみの場合:最大505宛先)

ファクス機能

※オプションのFAXキットFK-514装着時。

伝送規格	スーパー G3
適用回線	一般加入回線、ファクシミリ通信網、PBX回線
通信解像度	超高精細:600×600dpi 高精細:16dot/mm×15.4line/mm、400×400dpi 精細:8dot/mm×7.7line/mm、200×200dpi 普通:8dot/mm×3.85line/mm
通信速度	33600/31200/28800/26400/24000/21600/19200/16800/14400/ 12000/9600/7200/4800/2400bps
符号化方式	JBIG、MMR、MR、MH
送信原稿サイズ	最大A3 (長尺原稿最大1,000mm:自動原稿送り装置使用時)
記録サイズ	最大A3
伝送時間	2秒台*
短縮ダイヤル	2,000件
プログラムダイヤル	400件
グループ登録	100件
順次同報通信	最大600件

※A4判700文字程度の当社標準原稿を、標準的画質 (8dot/mm×3.85line/mm) で
スーパー G3モード (ITU-T V.34準拠 33.6kbps以上)、JBIG符号により送信した場合の時間で。

Fireyイメージコントローラー IC-420

※装置にはオプションのビデオインターフェイスキットVI-516、アップグレードキットUK-115が必要。

形式	V2.0
連続プリント速度	本体仕様準ずる
解像度 (印刷)	600dpi、1200dpi
メモリー	4GB
HDD	500GB
ページ記述言語	Adobe PostScript 3
内蔵フォント	日本語2書体 (小塚ゴシック、小塚明朝) 欧文138書体
対応プロトコル	EtherTalk、NDPS、NDS、TCP/IP (bi-directional)、HTTP/HTTPS、SNMP、IPP
対応OS	Windows 10 ^{※1} / 11 Windows Server 2012 / 2012 R2 / 2016 / 2019 / 2022 macOS Mojave (10.14)、macOS Catalina (10.15)、macOS Big Sur (11)、 macOS Monterey (12)、macOS Ventura (13)
インターフェイス	10/100/1000BASE-T、RJ45
電源	AC100V 50/60Hz 1.3A

※1 32ビット(x86) / 64ビット(x64) 環境に対応。

連携ソリューション製品価格表

*仕様・動作環境についてはホームページまたは各製品カタログをご覧ください。

■仕分け名人 V2

商品名	標準価格(税別)
仕分け名人 V2 基本機能版	30,000円
仕分け名人 V2 FAX連携版	50,000円
仕分け名人 V2 アップグレード版	20,000円

※ソフトウェアはダウンロードサイトでのご提供です。
インストール・アンインストールのライセンス認証時にインターネット環境が必要です。

サポート項目	料金(税別)
インストール料金	3,000円/ライセンス
操作教育指導料金	5,000円/30分

※1 訪問あたり別途基本料金(10,000円)を申し受けます。
(移動距離が弊社拠点より31km以上の場合はお問合せください)

■Dispatcher Phoenix

商品名(ソフトウェアライセンス)	標準価格(税別)
Dispatcher Phoenix ベーシックライセンス	204,500円

商品名(ソフトウェアライセンス)	標準価格(税別)
Dispatcher Phoenix ベーシックライセンス(1-9 Active Inputs) ソフトウェアメンテナンスライセンス	20,200円/年

サポート項目	料金(税別)
インストール料金	別途お見積
操作教育指導料金	別途お見積

■i-Option

商品名	機能名称	標準価格(税別)
ライセンスキット LK-104 v3※1	音声ガイド	15,000円
ライセンスキット LK-106	バーコードフォント	15,000円
ライセンスキット LK-107	Unicode フォント	15,000円
ライセンスキット LK-108	OCRフォント	15,000円
ライセンスキット LK-110 v2	ファイル形式拡張パッケージ	45,000円
ライセンスキット LK-111	ThinPrint機能	5,000円
ライセンスキット LK-114※2	サーバーレスユビキタス機能	80,000円
ライセンスキット LK-115 v2	TPM機能	7,000円
ライセンスキット LK-116	ウイルススキャンソフト	42,000円
ライセンスキット LK-117※3	IPファクス機能	20,000円

※1 オプションのデバイス接続I/Fキット EK-608またはEK-609が必要です。

※2 使用には、月間保守料金1,000円/台(税別)が必要です。

※3 オプションのFAXキットが必要です。

※ライセンスキットは各2,500円の取付料を申し受けます。

■bizhub essentials

サービス名	標準価格(税別)		備考
	初期	月額	
bizhub essentials 初期費用	15,000円		bizhub essentials と連携する複合機 1台あたりの初期設定費用
bizhub essentials デバイスライセンス(5ユーザー付)※1		1,500円	最低利用期間 1年以上
bizhub essentials デバイスライセンス+remote fax パック(各5ユーザー付)※2		2,500円	
仕分け名人 for bizhub essentials		1,000円	bizhub essentials のライセンスが必要です。

※1 bizhub essentials デバイスライセンス(20ユーザー付)および(50ユーザー付)も選択いただけます。

※2 bizhub essentials デバイスライセンス+remote fax パック(各20ユーザー付)および(各50ユーザー付)も選択いただけます。

※ bizhub remote fax のご利用には、オプションのFAXキットが必要です。

※ bizhub essentials をご利用いただくためにはオンラインストレージのアカウントが必要になります。対応のストレージのアカウントを予め取得してください。

(対応ストレージ: Box / Google Drive / Drop box / One Drive)

■bizhub Connector

商品名	標準価格(税別)	
bizhub Connector for Box※1	14,850円	Box向け
bizhub Connector for OneDrive for Business※1	14,850円	OneDrive for Business向け
bizhub Connector G-1※2 デバイスライセンス(1デバイス)	15,000円	Google Apps™向け
bizhub Connector S-1※2 デバイスライセンス(1デバイス)	15,000円	Microsoft SharePoint®向け
bizhub Connector E-1※2 デバイスライセンス(1デバイス)	15,000円	Evernote®向け

※1 当社オフィス用品購買サイト「bizconcie」からのご購入となります。ダウンロードにはインターネット環境が必要です。

※2 複合機1台あたり5,000円のセットアップ料金を申し受けます。後付の場合は、別途、出勤費用を1訪問あたり5,000円申し受けます。

■サーバーレス複合機統合認証

商品名	標準価格(税別)	備考
サーバーレス複合機統合認証(親機台あたり)	80,000円	アプリケーションのライセンス料金
設置料金(親機台あたり)	10,000円/台	アプリケーションのインストール作業料金
設置料金(子機台あたり)	3,000円/台	認証設定の作業料金
認証設計料金(1案件あたり)	45,000円/件※1	認証環境の設計料金
保守料金(親機台あたり)	3,000円/月	アプリケーションの保守料金

※1 複合機台数が11台以上の場合は、都度見積となります。

※ 複合機管理者への説明、お客様の運用に合わせたマニュアルを作成する場合は別途費用となります。

寸法図(単位:mm)

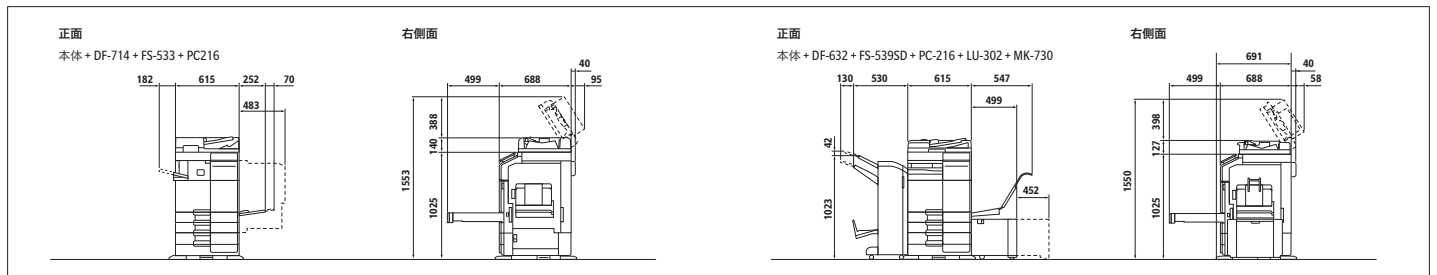

クライアント環境設定料

サービス名	設定料金(税別)	サービス内容
コニカミノルタ提供プリンタードライバー設定	2,000円/台	コニカミノルタが提供するプリンタードライバーインストールの設定作業および動作確認(LAN/USB接続)
スキャナー設定	2,500円/台	スキャナー設定および動作確認

ソフトウェアインストール料

サービス名	設定料金(税別)	サービス内容
コニカミノルタ提供ソフトウェアインストール	2,500円/台	コニカミノルタが提供するソフトウェアのインストールと設定作業および起動確認(仕様説明・操作説明は除く)
ソフトウェアアンインストール	2,000円/台	指定ソフトウェアのアンインストール(アンインストール機能付きのものに限る)

※上記のオプション取付料金、クライアント環境設定料およびインストール料は、コニカミノルタジャパン株式会社が設置した場合の実費例です。

■本体標準価格 bizhub C360i S 1,790,000円(搬入設置料金55,000円)<税別>
 bizhub C300i S 1,559,000円(搬入設置料金55,000円)<税別>
 bizhub C250i S 1,405,000円(搬入設置料金55,000円)<税別>

オプション	価格(税別)	取付料金(税別)	備考	
自動両面同時読取り原稿送り装置★	DF-714	220,000円	4,000円	
自動両面原稿送り装置★	DF-632	180,000円	4,000円	
オリジナルカバー★	OC-511	10,000円	—	
給紙キャビネット	PC-116	100,000円	5,000円	570枚×1段、ユニバーサルトレイ
給紙キャビネット	PC-216	150,000円	5,000円	570枚×2段、ユニバーサルトレイ
給紙キャビネット	PC-416	250,000円	5,000円	A4サイズ紙2,750枚対応
給紙キャビネット	PC-417	350,000円	5,000円	並列キャビネット(左1,650枚+右1,100枚)
大容量給紙ユニット	LU-302	210,000円	5,000円	A4サイズ3,500枚給紙
専用デスク	DK-516	50,000円	2,000円	
キャストテーブル	DK-705	20,000円	2,000円	FS-539/FS-539SDは同時装着できません。
フィニッシャー	FS-533	120,000円	5,000円	インナータイプ
パンチキット	PK-519	45,000円	2,500円	FS-533用パンチ機能拡張
ジョブセパレーター	JS-506	20,000円	2,000円	機能別非紙振り分け
フィニッシャー	FS-539	177,000円	5,000円	50枚とじ
フィニッシャー	FS-539SD	327,000円	15,000円	50枚とじ+中とじ機能セット
中継搬送ユニット	RU-513	23,000円	—	FS-539/539SD装着時に必要
パンチキット	PK-524	50,000円	2,500円	FS-539/539SD用パンチ機能
ワーキングテーブル	WT-506	10,000円	—	
長尺用紙セットガイド	MK-730	25,000円	—	長尺紙用
キーボード	KP-102	12,800円	2,000円	ハードテンキー
イメージコントローラー	IC-420	648,000円	10,000円	Adobe PostScript3対応。VI-516とUK-115がセットで必要です。
ビデオインターフェースキット	VI-516	50,000円	—	IC-420接続用
アップグレードキット	UK-115	76,500円	—	IC-420接続用
FAXキット(1/2回線用)	FK-514	120,000円	10,000円	スーパー G3ファクス/IPアドレスファクス機能拡張 2回線増設時はFK-514がもう1つ必要です。
FAXキット(3/4回線用)	FK-515	120,000円	10,000円	ファクスを3回線、4回線に拡張します。3回線では1つ、4回線では2つ必要です。
FAXキット(3/4回線用)用取付キット	MK-742	40,000円	—	3回線、4回線増設時に1つだけ必要です。
FAX済みスタンプユニット	SP-501	5,000円	1,000円	
交換スタンプ		1,100円	—	SP-501の交換用、約10,000回×1個
ハンドセット TypeB		11,000円	—	置き台としてWT-506が必要です。
防湿ヒーターキット	HT-509	15,000円	2,500円	PC-116/216/416/417拡張時、2段目と3段目の間に装着
防湿ヒーター(ヒーター部)	HT-510	11,300円	2,500円	防湿ヒーター利用時HT-510とMK-719がセットで必要です。
防湿ヒーター(電源部)	MK-719	23,000円	2,500円	
電源トランスキット	TK-101	35,000円	2,500円	LU-302用防湿ヒーター電源ユニット
紙種センサー	IM-102	60,000円	5,000円	紙の種類を検知します。
セキュリティキット	SC-509	163,000円	5,000円	地紋セキュリティ機能拡張
デバイス接続 I/Fキット	EK-608	25,000円	2,500円	LK-104 v3 音声ガイド用内蔵スピーカー /USB 端子拡張
デバイス接続 I/Fキット	EK-609	35,000円	2,500円	LK-104 v3 音声ガイド用内蔵スピーカー /USB 端子拡張/Bluetooth LE 対応用
拡張ストレージキット	EM-908	113,400円	5,000円	1TB SSDを付替えるため、初期設置での装着が必須(後付け不可)
生体認証装置	AU-102	59,800円	2,500円	置き台としてWT-506が必要です。
ICカード認証装置	AU-206	59,800円	2,500円	置き台としてWT-506またはMK-735が必要です。
ICカード認証専用取付キット	MK-735	4,000円	2,500円	本体内蔵型ICカード認証装置取付キット
アシストハンドル	AH-101	20,000円	—	
クリーンユニット	CU-102	85,000円	5,000円	複合機本体内で発生した微細な粒子(UFP)を捕集し、機外への排出を抑えます。
ステープル針	SK-602	4,800円	—	5,000針×3(FS-533/FS-539/FS-539SD用)
FeliCaカード		オープン価格	—	
MIFARE(UID)カード		オープン価格	—	

★原稿給紙オプションは必ずご選択ください。 ※上記搬入設置料・取付料金は、コニカミノルタジャパン株式会社が設置した場合の実費例です。 ※時間を指定して搬入作業を実施する場合、別途5,000円(税別)が必要となります。
 ※特殊作業(階段作業、クレーン使用等)、移設による搬出・搬入、休日/時間外、遠隔地作業については、別途料金が必要となります。 ※オプション複数取付の場合は、それぞれの取付料を申し受けます。

保守サービス

C360i S/C300i S/C250i Sをご購入の際には、保守サービスシステムとしてチャージシステム契約またはスポットシステム契約のいずれかを選択していただきます。

■チャージシステム

機械を常に最良の状態でお使いいただく事を目的として、トラブルを事前に防ぎ、また万一の時に迅速な保守サービスを実施するシステムです。

チャージシステム料金

フルカラーコピー /フルカラープリント/モノカラー・2色カラー /モノクロモードの各月間カウント料金の合計をご請求させていただきます。合計金額が最低料金を下回る場合は、最低料金をご請求させていただきます。

最低料金	C360i S	C300i S	C250i S	
	5,250円	4,000円	2,650円	
モード	フルカラーコピー	フルカラープリント	モノカラー2色カラー	モノクロ
	月間出力枚数			
カウント料金				
1 ~ 1,000	40円	35円	25円	8円
1,001 ~ 3,000	35円	30円	20円	7円
3,001 ~	30円	25円	20円	6円

※左記料金には、イメージングユニットの貸与料、部品の交換・調整に必要な費用やトナーが含まれています。

※モノカラー・2色カラーモードには、モノカラーコピーおよび2色カラーコピー /プリントが、モノクロモードにはモノクロコピー /プリントがカウントされます。

※長尺紙を印刷する場合、用紙の長さによりカウント数が異なります。詳細につきましては、販売担当者にお問い合わせください。

※ご請求は、カウンター数値から算出され、1ヶ月単位で行います。(但し、通過減方式により、各モードごと、各層の料金帯を必ず通過し計算いたします。)

※チャージシステム契約の有効期間は契約開始日から2年間とし、以後部品・資材の供給終了のご案内を差し上げるまで、1年毎に自動延長となります。但し、多年経過その他使用状態により保守サービスの提供が困難と当社またはサービス実施店が認めた場合は自動延長の対象外となります。尚、契約開始日より5年経過後はチャージ料金を10%アップさせていただきます。また、機器の部品または資材等の供給が終了となった場合は、事前にその旨を通知させていただきます次回契約更新が最終の更新となります。詳細につきましては、販売担当者にお問い合わせください。

※トナー及び廃棄トナーボックスの配送料をご請求させていただきます場合がございます。

※推奨紙は、コニカミノルタJペーパーとなります。

※記載の価格、料金には消費税が含まれておりません。ご請求の際は別途申し受けます。

■スポットシステム

機械の修理とイメージングユニット、トナー、部品、その他の関連製品の供給および交換をお客様のご要請の都度、有償でお引き受けするシステムです。イメージングユニット、トナー、部品、その他の商品をお買い上げいただけます。詳細につきましては、販売担当者にお問合せください。

国内総販売元

コニカミノルタ ジャパン株式会社
 〒105-0023 東京都港区芝浦 1-1-1

製造元

コニカミノルタ株式会社